

Directory
underfloor
convectors
heating

Каталог
внутрипольных
конвекторов
отопления

Тел./факс: +7 495 744-11-64; многоканальный

www.technoheat.ru
info@technoheat.ru

Конвекторы внутрипольные КВЗ-НС Естественная конвекция.

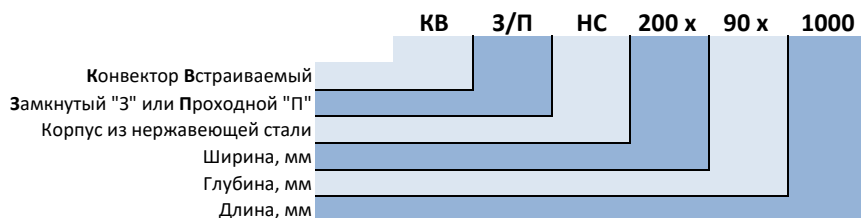

Эксплуатационные данные:

- Эксплуатируются в системах водяного (сертифицированные гликолевые жидкости);
- Температура теплоносителя: до 130 гр.С;
- Рабочее давление: до 16 атм.;
- Испытательное давление: 24 атм.;
- Для однотрубной и двухтрубной систем отопления;
- Виды присоединений к трубопроводу: прямое, боковое;
- Размер присоединения: 1/2" внутр. резьба или евроконус
- Тип трубопровода: медь, сталь, металлопластик, пластик;
- Режим эксплуатации: сухие и влажные помещения.

Теплообменник:

- Медно-Алюминиевый;
- Труба материал медь: Ду 15*0,5;
- Ламели материал: алюминий, толщина 0,25 мм;
- Под заказ: любая геометрия.

Короб:

- Нержавеющая сталь, толщина листа 1,2 мм

Типоразмеры:

- Глубина: 75; 95; 115; 130; 150 мм.;
- Ширина: 160; 200; 240; 300; 340; 380; 420 мм.;
- Длина: от 800 до 6000 мм.;
- Под заказ: длина не ограничена.

Комплект поставки:

- Корпус с декоративной рамкой в цвет решетки;
- Декоративная решетка - алюминий, сталь, дерево, камень;
- Набор необходимых комплектующих;
- Паспорт изделия.

Внутрипольные конвекторы с естественной конвекцией KB3 160x...x....

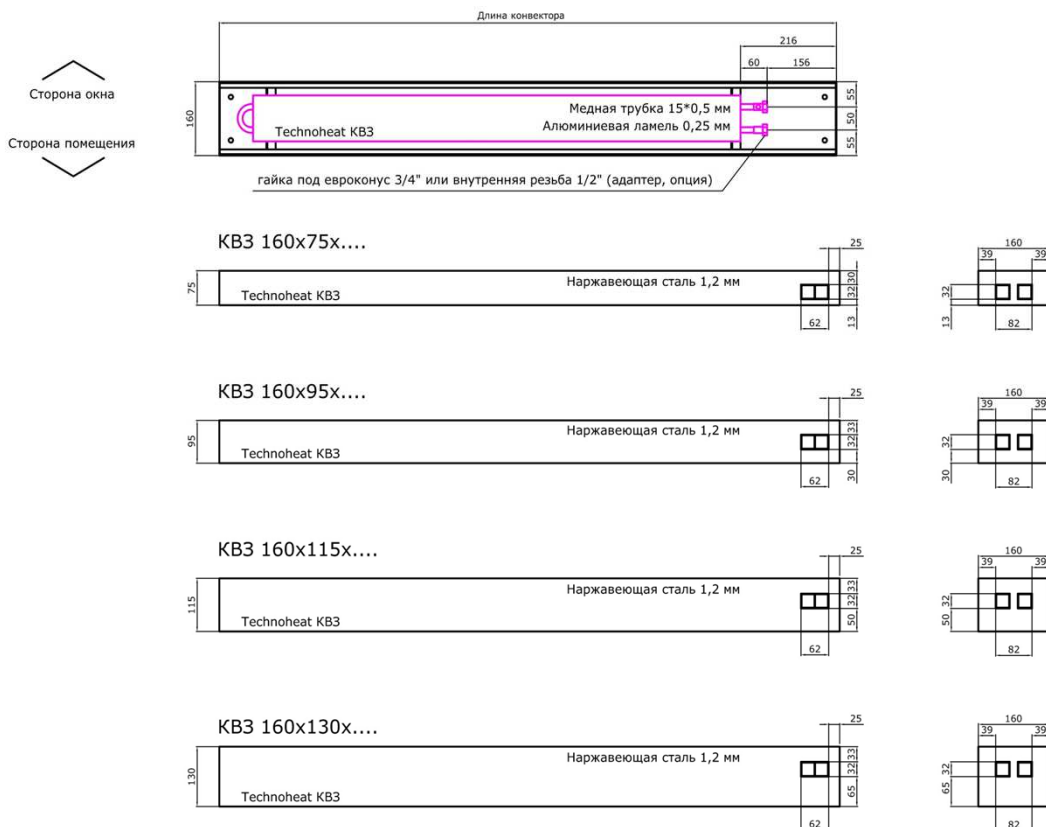

Высота, мм		Ширина конвектора 160мм											
		Монтажная длина, мм											
		800	1000	1200	1400	1600	1800	2000	2200	2400	2600	2800	3000
70													
Мощность, Вт	95/85/20, Δt 70	152	214	275	337	398	459	520	580	640	700	760	821
	90/70/20, Δt 60	120	169	217	265	314	362	410	458	505	552	600	647
	75/65/20, Δt 50	91	128	164	200	237	273	310	346	381	417	453	489
90													
Мощность, Вт	95/85/20, Δt 70	207	291	375	458	541	624	707	789	871	952	1034	1116
	90/70/20, Δt 60	167	235	302	369	436	503	570	636	702	768	833	900
	75/65/20, Δt 50	129	182	234	286	338	390	441	493	544	595	646	697
110													
Мощность, Вт	95/85/20, Δt 70	244	344	443	541	640	738	836	933	1030	1126	1222	1319
	90/70/20, Δt 60	197	278	357	436	515	595	673	752	830	907	985	1063
	75/65/20, Δt 50	153	215	276	338	399	461	522	582	643	703	763	824
130													
Мощность, Вт	95/85/20, Δt 70	265	374	481	587	694	801	907	1013	1117	1222	1327	1432
	90/70/20, Δt 60	214	301	387	473	559	646	731	816	901	985	1069	1154
	75/65/20, Δt 50	166	233	300	367	433	500	566	632	698	763	828	894

Конвекторы, длиной свыше 3000 мм, состоят из нескольких корпусных элементов.

Внутрипольные конвекторы с естественной конвекцией KB3 200x...x....

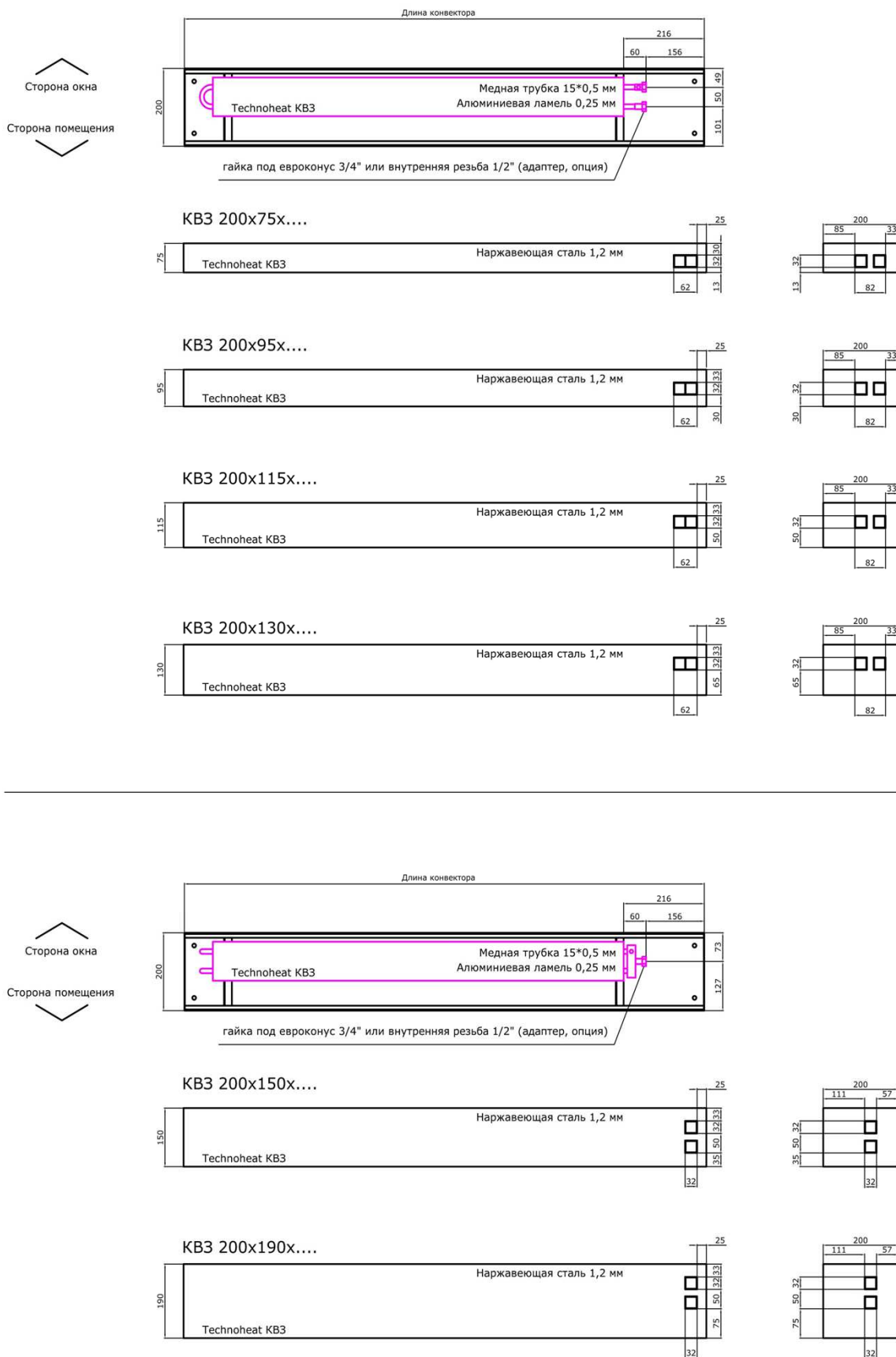

Ширина конвектора 200мм													
Высота, мм		Монтажная длина, мм											
		800	1000	1200	1400	1600	1800	2000	2200	2400	2600	2800	3000
70													
Мощность, Вт	95/85/20, Δt 70	169	238	306	374	442	510	577	645	711	778	845	912
	90/70/20, Δt 60	133	188	241	295	349	402	455	509	561	614	666	719
	75/65/20, Δt 50	101	142	182	223	263	304	344	384	424	463	503	543
90													
Мощность, Вт	95/85/20, Δt 70	230	324	416	509	601	694	785	877	968	1058	1149	1240
	90/70/20, Δt 60	185	261	335	410	485	559	633	707	780	853	926	1000
	75/65/20, Δt 50	143	202	260	318	375	433	490	548	604	661	717	774
110													
Мощность, Вт	95/85/20, Δt 70	271	383	492	601	711	820	928	1037	1144	1251	1358	1466
	90/70/20, Δt 60	219	308	397	485	573	661	748	835	922	1008	1095	1181
	75/65/20, Δt 50	169	239	307	375	444	512	580	647	714	781	848	915
130													
Мощность, Вт	95/85/20, Δt 70	295	415	534	653	771	890	1008	1125	1242	1358	1474	1591
	90/70/20, Δt 60	237	335	430	526	622	717	812	907	1001	1094	1188	1282
	75/65/20, Δt 50	184	259	333	408	482	556	629	702	775	848	920	993
150													
Мощность, Вт	95/85/20, Δt 70	364	513	659	806	952	1099	1244	1389	1533	1676	1820	1965
	90/70/20, Δt 60	292	412	530	647	765	883	1000	1116	1232	1347	1462	1578
	75/65/20, Δt 50	226	318	409	500	591	681	772	861	951	1039	1129	1218
190													
Мощность, Вт	95/85/20, Δt 70	400	564	725	886	1047	1208	1367	1527	1685	1842	2000	2159
	90/70/20, Δt 60	321	453	582	711	841	970	1098	1226	1353	1480	1607	1735
	75/65/20, Δt 50	248	349	449	549	649	749	848	947	1045	1142	1240	1339

Конвекторы, длиной свыше 3000 мм, состоят из нескольких корпусных элементов.

Внутрипольные конвекторы с естественной конвекцией KB3 240х...х....

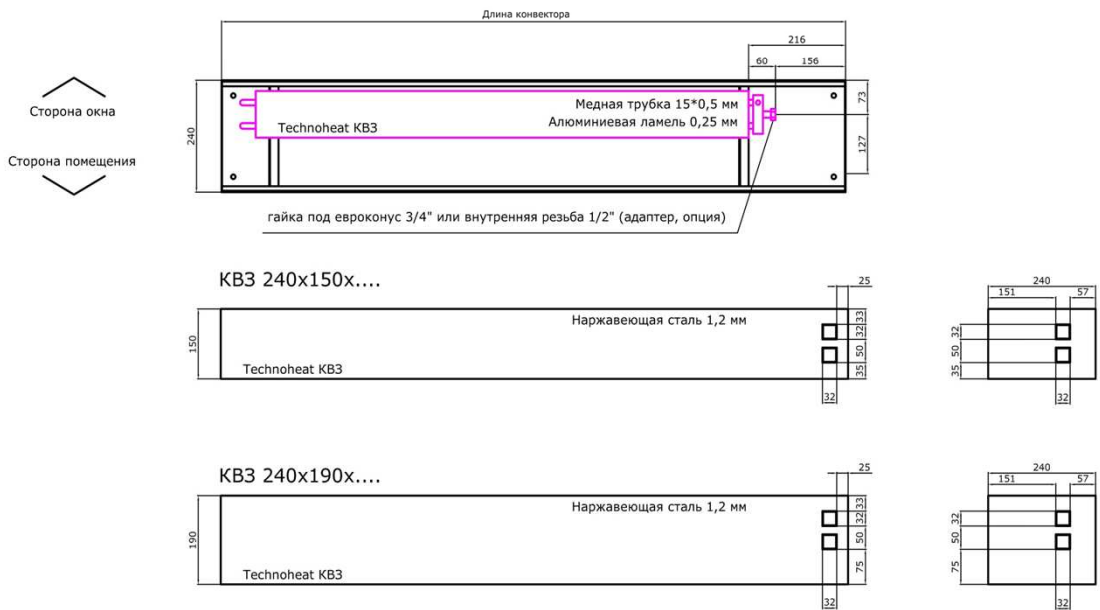
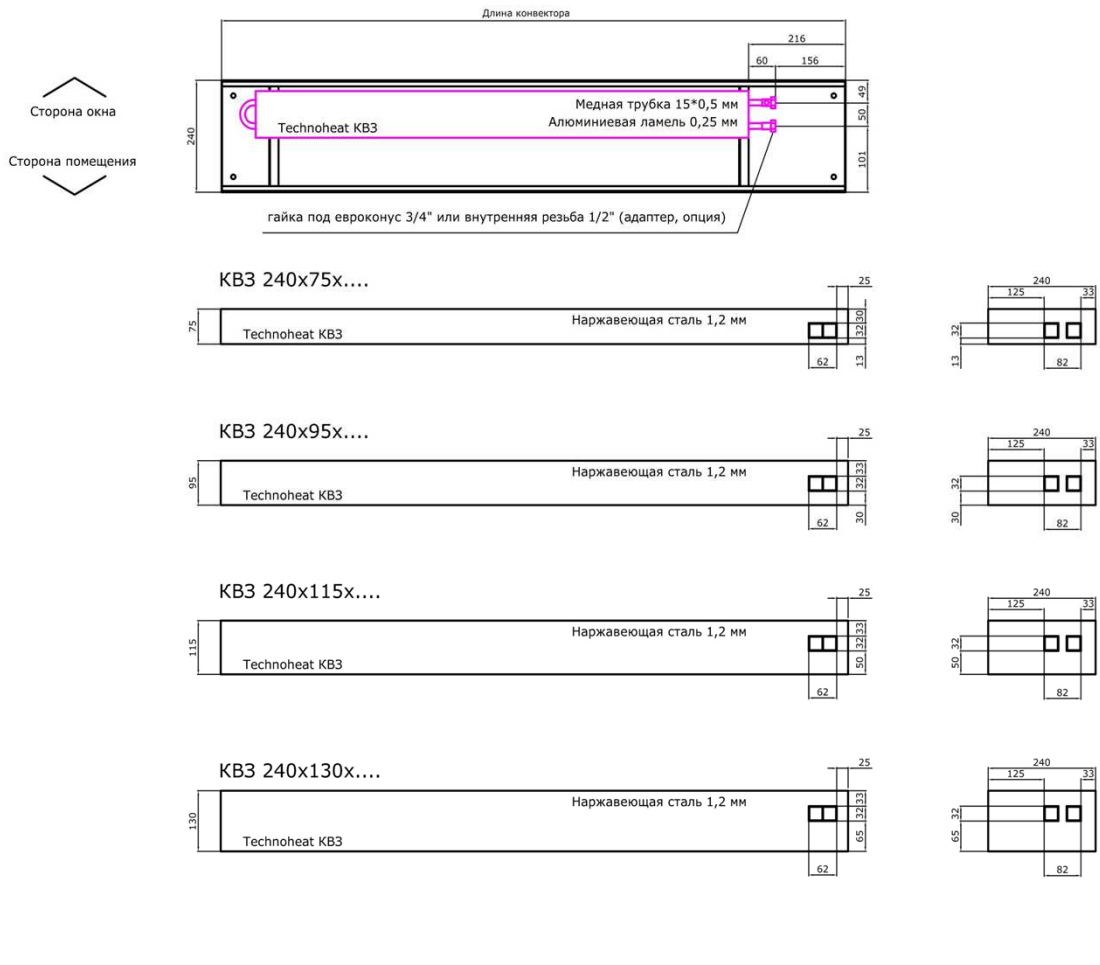

Ширина конвектора 240мм													
Высота, мм		Монтажная длина, мм											
		800	1000	1200	1400	1600	1800	2000	2200	2400	2600	2800	3000
70													
Мощность, Вт	95/85/20, Δt 70	221	312	401	491	580	669	757	846	933	1020	1108	1196
	90/70/20, Δt 60	175	246	317	387	457	528	597	667	736	805	874	943
	75/65/20, Δt 50	132	186	239	292	345	398	451	504	556	608	660	712
90													
Мощность, Вт	95/85/20, Δt 70	281	396	509	623	736	849	961	1073	1184	1295	1406	1518
	90/70/20, Δt 60	226	319	410	502	593	684	775	865	954	1044	1133	1223
	75/65/20, Δt 50	175	247	318	389	459	530	600	670	739	808	878	948
110													
Мощность, Вт	95/85/20, Δt 70	334	471	605	740	874	1008	1142	1275	1407	1538	1670	1803
	90/70/20, Δt 60	269	379	488	596	704	813	920	1027	1134	1240	1346	1453
	75/65/20, Δt 50	208	294	378	462	546	630	713	796	878	960	1043	1126
130													
Мощность, Вт	95/85/20, Δt 70	363	512	658	805	951	1097	1242	1387	1531	1674	1818	1962
	90/70/20, Δt 60	293	413	531	649	766	884	1001	1118	1234	1349	1465	1581
	75/65/20, Δt 50	227	320	411	502	594	685	776	866	956	1045	1135	1225
150													
Мощность, Вт	95/85/20, Δt 70	486	685	880	1076	1272	1467	1661	1855	2047	2238	2430	2623
	90/70/20, Δt 60	390	550	707	865	1022	1179	1335	1490	1645	1798	1953	2108
	75/65/20, Δt 50	301	425	546	667	789	910	1030	1150	1269	1388	1507	1627
190													
Мощность, Вт	95/85/20, Δt 70	527	743	955	1168	1380	1592	1803	2013	2221	2429	2637	2846
	90/70/20, Δt 60	423	597	767	938	1109	1279	1448	1617	1784	1951	2119	2287
	75/65/20, Δt 50	327	461	592	724	856	987	1118	1248	1377	1506	1635	1765

Конвекторы, длиной свыше 3000 мм, состоят из нескольких корпусных элементов.

Внутрипольные конвекторы с естественной конвекцией KB3 300x...x....

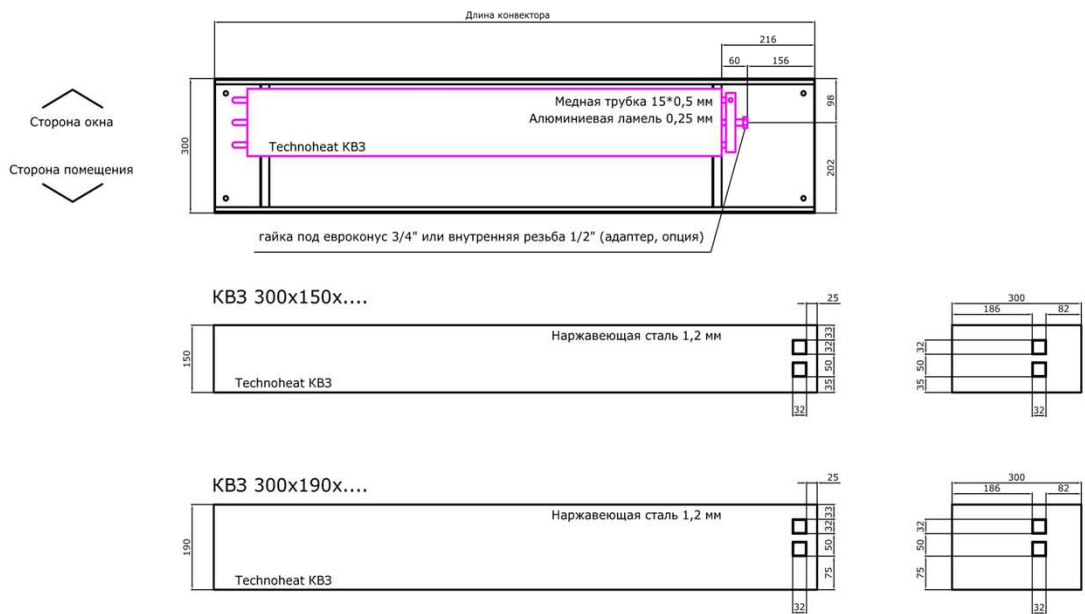
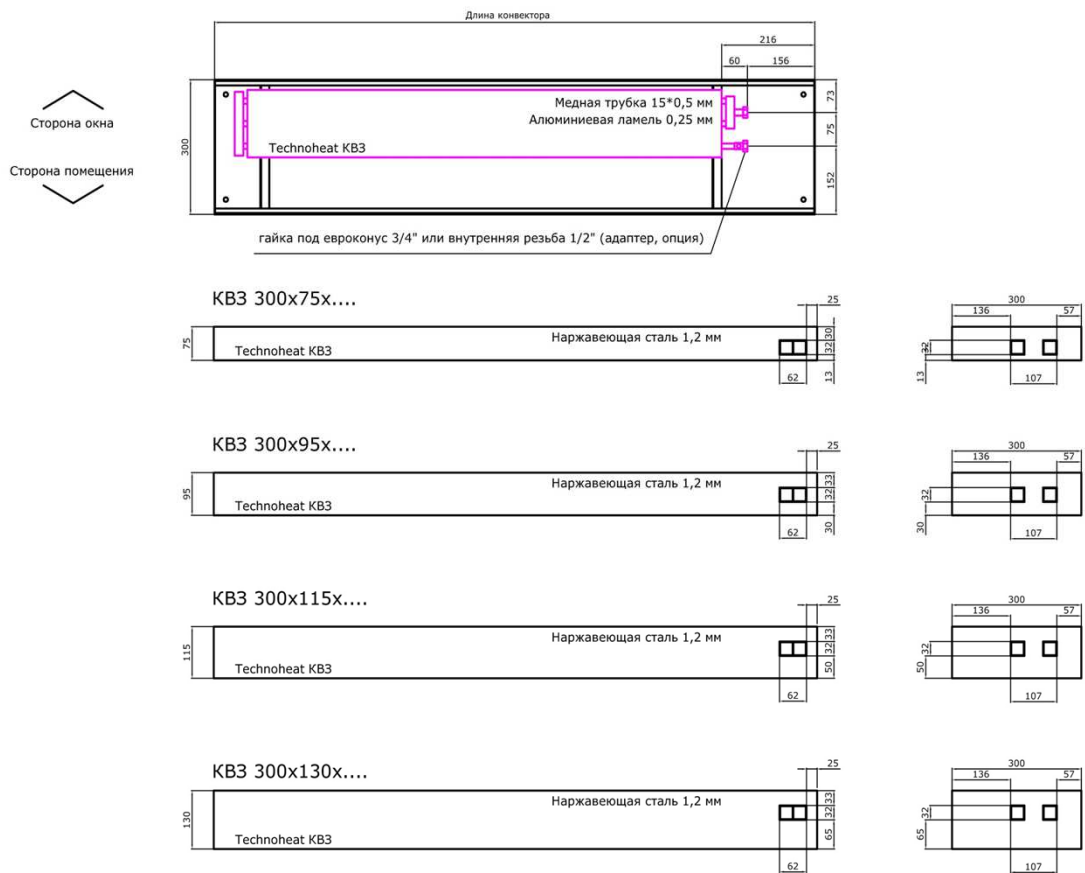

Ширина конвектора 300мм													
Высота, мм		Монтажная длина, мм											
		800	1000	1200	1400	1600	1800	2000	2200	2400	2600	2800	3000
70													
Мощность, Вт	95/85/20, Δt 70	267	376	483	591	698	805	912	1018	1124	1229	1334	1440
	90/70/20, Δt 60	210	296	381	466	551	635	719	803	886	969	1052	1136
	75/65/20, Δt 50	159	224	288	352	416	480	543	606	669	732	795	858
90													
Мощность, Вт	95/85/20, Δt 70	347	489	629	769	909	1049	1187	1326	1463	1599	1737	1875
	90/70/20, Δt 60	280	394	507	620	732	845	957	1068	1179	1289	1400	1511
	75/65/20, Δt 50	217	306	393	480	567	655	741	828	913	999	1084	1170
110													
Мощность, Вт	95/85/20, Δt 70	425	599	771	942	1113	1284	1454	1624	1792	1959	2128	2296
	90/70/20, Δt 60	343	483	621	759	897	1035	1172	1309	1444	1579	1715	1851
	75/65/20, Δt 50	265	374	481	588	695	802	908	1014	1119	1223	1328	1434
130													
Мощность, Вт	95/85/20, Δt 70	473	667	858	1049	1239	1430	1619	1807	1995	2181	2368	2556
	90/70/20, Δt 60	381	538	691	845	999	1152	1305	1457	1607	1758	1909	2060
	75/65/20, Δt 50	295	417	536	655	774	893	1011	1128	1245	1362	1479	1596
150													
Мощность, Вт	95/85/20, Δt 70	629	887	1141	1394	1648	1901	2152	2403	2652	2900	3149	3399
	90/70/20, Δt 60	506	713	916	1120	1324	1527	1729	1931	2131	2330	2530	2731
	75/65/20, Δt 50	390	550	707	865	1022	1179	1335	1490	1645	1798	1953	2108
190													
Мощность, Вт	95/85/20, Δt 70	723	1019	1311	1602	1893	2184	2473	2761	3047	3332	3618	3905
	90/70/20, Δt 60	581	819	1053	1287	1521	1755	1987	2218	2448	2677	2907	3137
	75/65/20, Δt 50	448	632	813	993	1174	1355	1534	1712	1890	2066	2244	2422

Конвекторы, длиной свыше 3000 мм, состоят из нескольких корпусных элементов.

Внутрипольные конвекторы с естественной конвекцией KB3 340x...x....

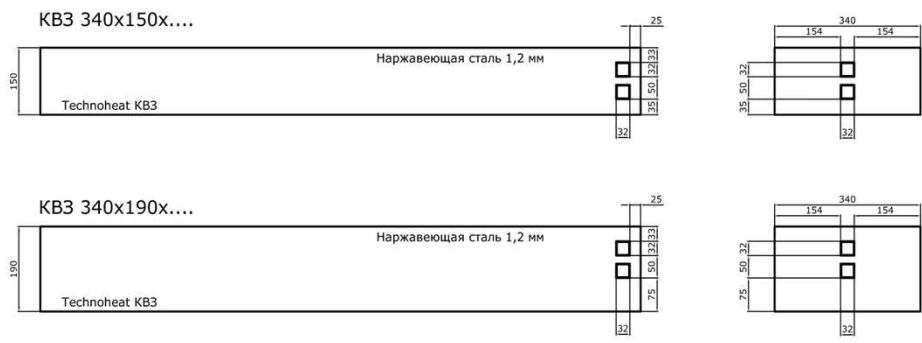
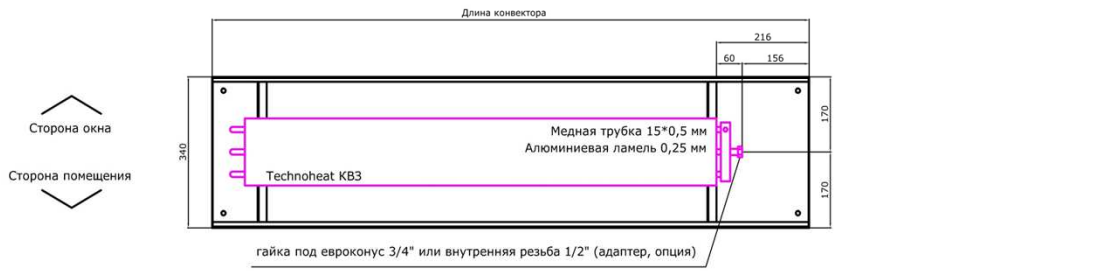
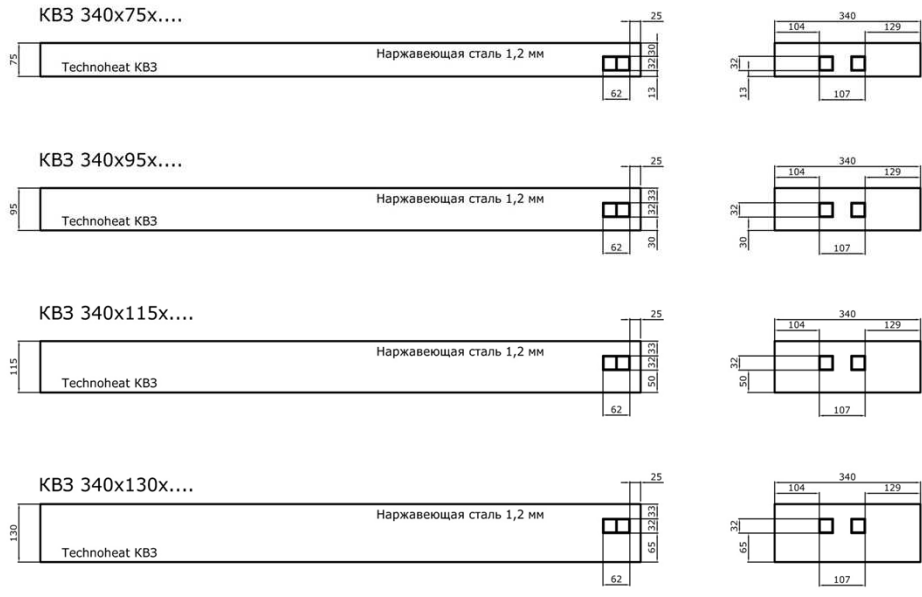
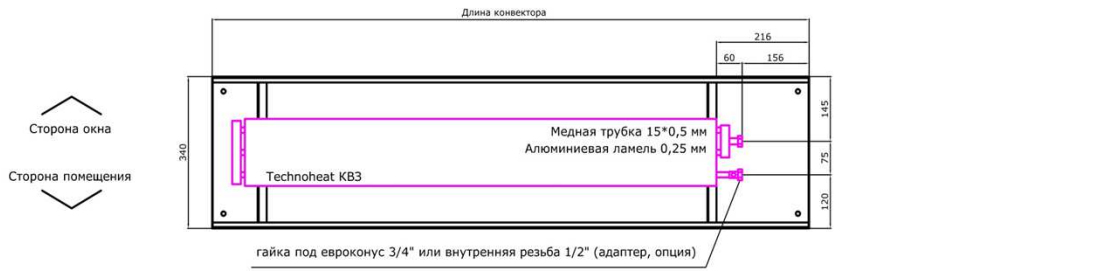

Ширина конвектора 340мм													
Высота, мм		Монтажная длина, мм											
		800	1000	1200	1400	1600	1800	2000	2200	2400	2600	2800	3000
70													
Мощность, Вт	95/85/20, Δt 70	303	427	549	671	793	916	1037	1157	1277	1397	1516	1637
	90/70/20, Δt 60	239	337	433	530	626	722	818	913	1007	1101	1196	1291
	75/65/20, Δt 50	181	254	327	400	473	545	617	689	761	832	903	975
90													
Мощность, Вт	95/85/20, Δt 70	386	544	699	854	1010	1165	1319	1473	1625	1777	1929	2083
	90/70/20, Δt 60	311	438	563	688	814	939	1063	1187	1310	1432	1555	1678
	75/65/20, Δt 50	241	339	436	533	630	727	823	919	1015	1109	1205	1300
110													
Мощность, Вт	95/85/20, Δt 70	487	686	882	1078	1274	1470	1664	1858	2051	2242	2435	2628
	90/70/20, Δt 60	392	553	711	869	1027	1185	1341	1498	1653	1807	1962	2118
	75/65/20, Δt 50	304	428	551	673	795	918	1039	1160	1280	1400	1520	1641
130													
Мощность, Вт	95/85/20, Δt 70	565	797	1024	1252	1479	1707	1933	2158	2381	2604	2828	3052
	90/70/20, Δt 60	455	642	825	1009	1192	1376	1558	1739	1919	2098	2279	2460
	75/65/20, Δt 50	353	497	639	782	924	1066	1207	1347	1487	1626	1765	1905
150													
Мощность, Вт	95/85/20, Δt 70	701	988	1270	1552	1835	2117	2397	2676	2953	3229	3506	3785
	90/70/20, Δt 60	563	794	1020	1247	1474	1701	1926	2150	2373	2594	2817	3041
	75/65/20, Δt 50	435	613	788	963	1138	1313	1486	1660	1831	2003	2175	2347
190													
Мощность, Вт	95/85/20, Δt 70	816	1150	1478	1807	2135	2464	2790	3115	3437	3758	4081	4405
	90/70/20, Δt 60	655	924	1188	1452	1716	1980	2241	2502	2761	3020	3279	3539
	75/65/20, Δt 50	506	713	917	1121	1324	1528	1730	1932	2132	2331	2531	2732

Конвекторы, длиной свыше 3000 мм, состоят из нескольких корпусных элементов.

Внутрипольные конвекторы с естественной конвекцией KB3 380x...x....

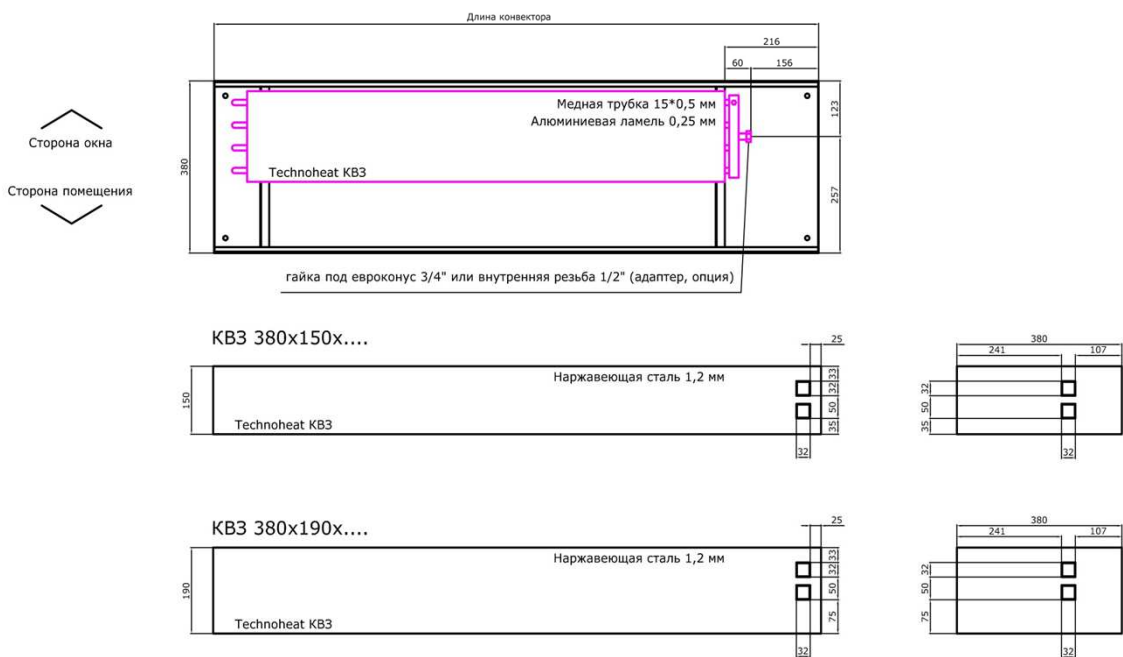
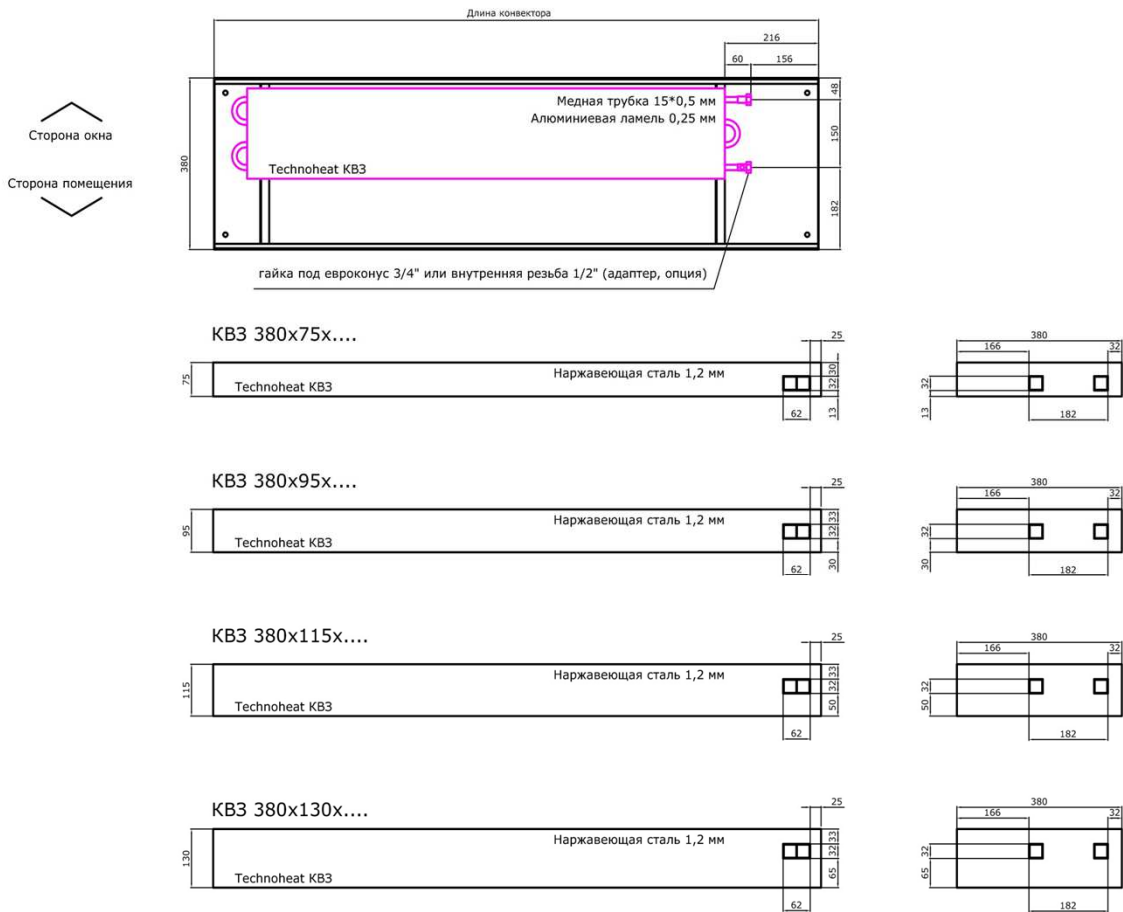

Ширина конвектора 380мм													
Высота, мм		Монтажная длина, мм											
		800	1000	1200	1400	1600	1800	2000	2200	2400	2600	2800	3000
70													
Мощность, Вт	95/85/20, Δt 70	347	490	629	769	909	1049	1188	1326	1464	1600	1738	1876
	90/70/20, Δt 60	274	386	496	607	717	827	937	1046	1154	1262	1371	1479
	75/65/20, Δt 50	207	292	375	458	542	625	708	790	872	953	1035	1117
90													
Мощность, Вт	95/85/20, Δt 70	441	622	799	977	1155	1332	1509	1684	1859	2033	2207	2382
	90/70/20, Δt 60	355	501	644	787	931	1074	1216	1357	1498	1638	1779	1920
	75/65/20, Δt 50	275	388	499	610	721	832	942	1052	1161	1269	1378	1487
110													
Мощность, Вт	95/85/20, Δt 70	560	789	1015	1240	1465	1691	1914	2138	2359	2579	2801	3023
	90/70/20, Δt 60	451	636	818	999	1181	1363	1543	1723	1901	2079	2257	2436
	75/65/20, Δt 50	349	493	633	774	915	1056	1195	1335	1473	1610	1749	1887
130													
Мощность, Вт	95/85/20, Δt 70	660	930	1196	1462	1728	1993	2257	2520	2781	3040	3302	3564
	90/70/20, Δt 60	532	750	964	1178	1392	1606	1819	2031	2241	2450	2661	2872
	75/65/20, Δt 50	412	581	747	913	1079	1244	1409	1573	1736	1898	2061	2225
150													
Мощность, Вт	95/85/20, Δt 70	828	1168	1502	1835	2169	2503	2833	3164	3491	3817	4145	4474
	90/70/20, Δt 60	666	938	1206	1474	1743	2011	2276	2542	2805	3067	3330	3595
	75/65/20, Δt 50	514	724	931	1138	1345	1552	1757	1962	2165	2367	2571	2775
190													
Мощность, Вт	95/85/20, Δt 70	1014	1429	1838	2246	2655	3063	3468	3872	4273	4672	5073	5476
	90/70/20, Δt 60	815	1148	1476	1805	2133	2461	2786	3111	3433	3754	4076	4399
	75/65/20, Δt 50	629	886	1140	1393	1646	1899	2151	2401	2650	2897	3146	3396

Конвекторы, длиной свыше 3000 мм, состоят из нескольких корпусных элементов.

Внутрипольные конвекторы с естественной конвекцией KB3 420x...x....

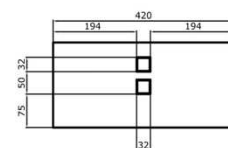
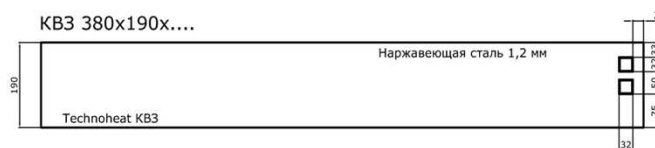
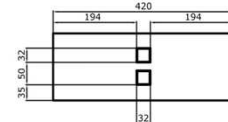
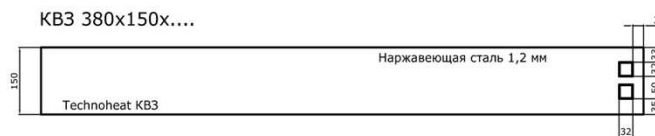
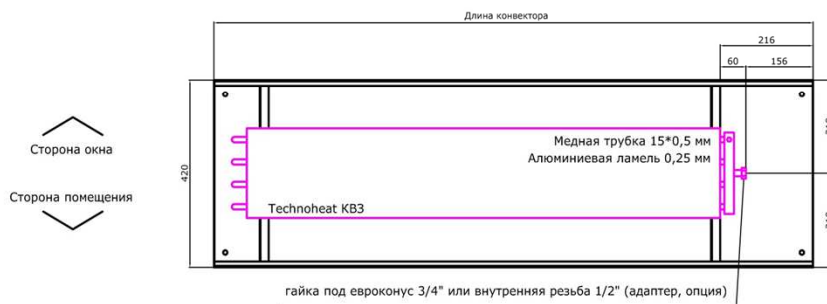
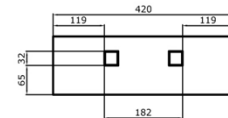
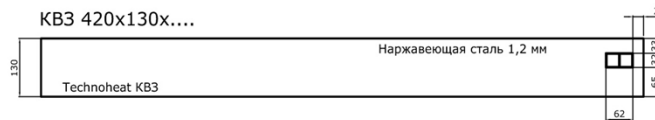
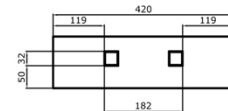
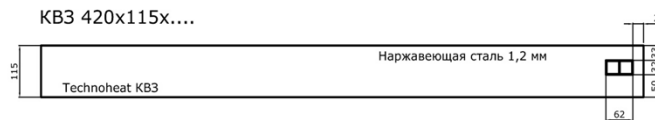
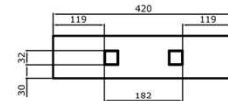
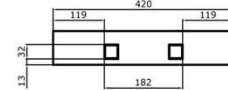
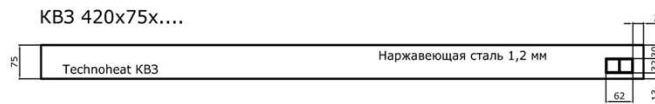
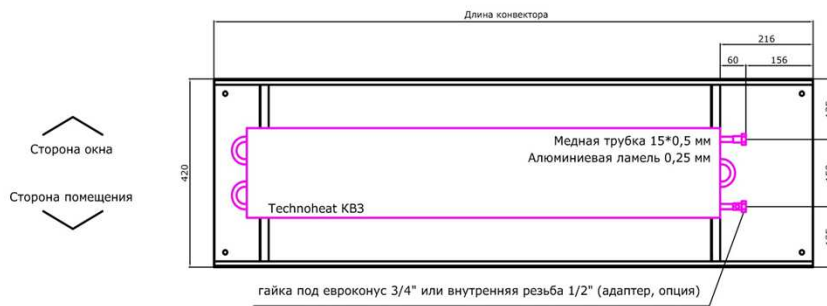

Ширина конвектора 420мм													
Высота, мм	Монтажная длина, мм												
	800	1000	1200	1400	1600	1800	2000	2200	2400	2600	2800	3000	
70													
Мощность, Вт	95/85/20, Δt 70	383	540	695	849	1003	1158	1311	1464	1615	1766	1918	2070
	90/70/20, Δt 60	302	426	548	670	791	913	1034	1154	1274	1393	1512	1632
	75/65/20, Δt 50	228	322	414	506	598	690	781	872	962	1052	1142	1233
90													
Мощность, Вт	95/85/20, Δt 70	473	667	858	1049	1240	1430	1619	1808	1995	2182	2369	2557
	90/70/20, Δt 60	382	538	692	845	999	1153	1305	1457	1608	1758	1909	2061
	75/65/20, Δt 50	296	417	536	655	774	893	1011	1129	1246	1362	1479	1597
110													
Мощность, Вт	95/85/20, Δt 70	589	831	1068	1306	1543	1781	2016	2251	2484	2716	2950	3184
	90/70/20, Δt 60	475	670	861	1052	1244	1435	1625	1814	2002	2189	2377	2566
	75/65/20, Δt 50	368	519	667	815	964	1112	1259	1405	1551	1696	1842	1988
130													
Мощность, Вт	95/85/20, Δt 70	685	966	1242	1518	1794	2070	2343	2616	2887	3157	3428	3700
	90/70/20, Δt 60	552	778	1001	1223	1446	1668	1888	2109	2327	2544	2763	2982
	75/65/20, Δt 50	428	603	775	948	1120	1292	1463	1634	1803	1971	2140	2310
150													
Мощность, Вт	95/85/20, Δt 70	868	1224	1574	1924	2273	2623	2970	3316	3659	4001	4345	4689
	90/70/20, Δt 60	698	983	1264	1545	1826	2107	2386	2664	2940	3214	3491	3768
	75/65/20, Δt 50	538	759	976	1193	1410	1627	1842	2056	2269	2481	2694	2908
190													
Мощность, Вт	95/85/20, Δt 70	1061	1496	1923	2351	2778	3206	3630	4053	4472	4890	5310	5731
	90/70/20, Δt 60	853	1202	1545	1889	2232	2576	2916	3256	3593	3929	4266	4605
	75/65/20, Δt 50	658	928	1193	1458	1723	1988	2251	2513	2773	3033	3293	3554

Конвекторы, длиной свыше 3000 мм, состоят из нескольких корпусных элементов.

Конвекторы внутрипольные КВЗВ-НС

Принудительная конвекция.

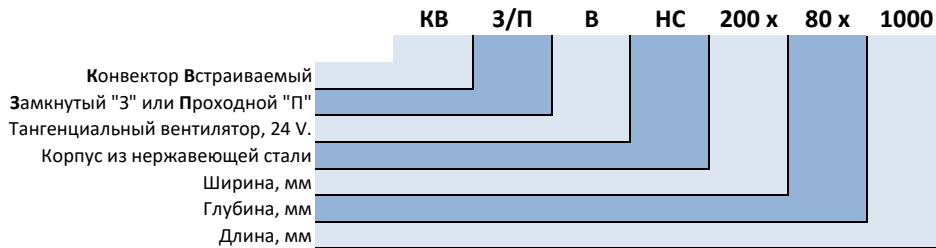

Эксплуатационные данные:

- Эксплуатируются в системах водяного (сертифицированные гликолевые жидкости);
- Температура теплоносителя: до 130 гр.С;
- Рабочее давление: до 16 атм.;
- Испытательное давление: 24 атм.;
- Для однотрубной и двухтрубной систем отопления;
- Виды присоединений к трубопроводу: прямое, боковое;
- Размер присоединения: 1/2" внутр. резьба или евроконус
- Тип трубопровода: медь, сталь, металлопластик, пластик;
- Режим эксплуатации: сухие и влажные помещения.
- Напряжение питания вентиляторов 24 V.

Типоразмеры:

- Глубина: 80, 130 мм.;
- Ширина: 200, 260, 320 мм.;
- Длина: от 800 до 2800 мм., далее корпуса стыкуются;
- Под заказ: длина не ограничена.

Теплообменник:

- Медно-Алюминиевый;
- Труба материал медь: Ду 15*0,5;
- Ламели материал: алюминий, толщина 0,25 мм;
- Под заказ: любая геометрия.

Короб:

- Нержавеющая сталь, толщина листа 1,2 мм

Вентиляторы:

- Тангенциальные вентиляторы с ЕС двигателем, 24 V.

Комплект поставки:

- Корпус с декоративной рамкой в цвет решетки;
- Декоративная решетка - алюминий, сталь, дерево, камень;
- Набор необходимых комплектующих;
- Паспорт изделия.

Внутрипольные конвекторы с принудительной конвекцией KB3B 200x...x....

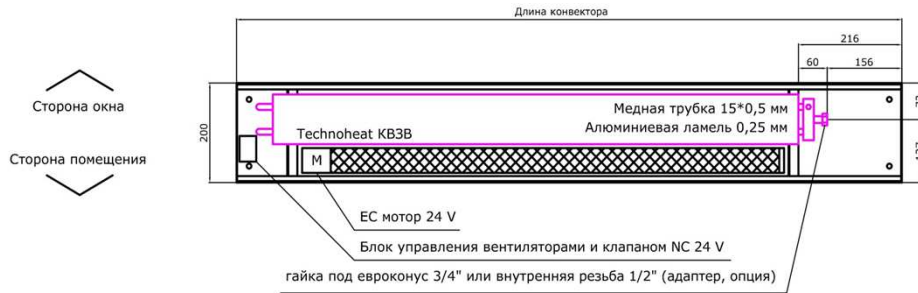
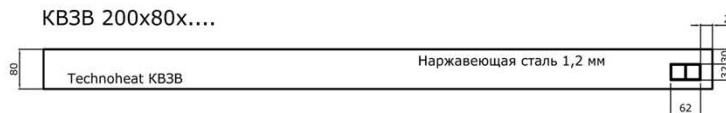
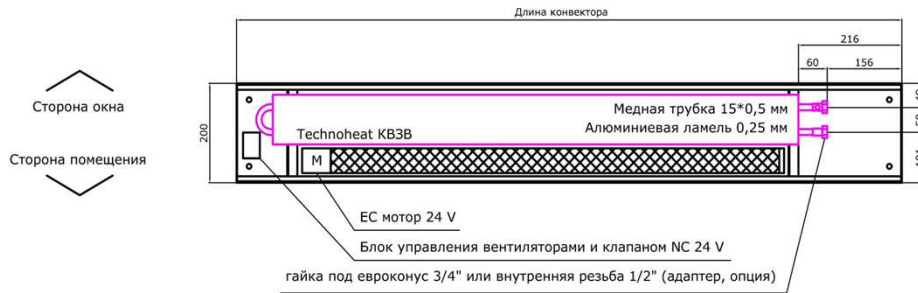

		Ширина конвектора 200мм										
Высота, мм		Монтажная длина, мм										
		800	1000	1200	1400	1600	1800	2000	2200	2400	2600	2800
Мощность, Вт	80											
	95/85/20, Δt 70	750	1 150	1 550	1 960	2 370	2 780	3 190	3 600	4 010	4 425	4 840
	90/70/20, Δt 60	450	670	1 050	1 450	1 800	2 180	2 510	2 880	3 220	3 590	3 930
	75/65/20, Δt 50	420	740	1 020	1 330	1 610	1 930	2 200	2 510	2 790	3 100	3 380
Мощность, Вт	130											
	95/85/20, Δt 70	1 550	2 270	2 990	3 545	4 100	5 045	5 990	6 550	7 110	7 670	8 230
	90/70/20, Δt 60	1 110	1 800	2 370	2 870	3 360	4 210	4 960	5 450	5 950	6 440	6 920
	75/65/20, Δt 50	1 040	1 600	2 070	2 470	2 860	3 590	4 210	4 610	5 020	5 420	5 820

Конвекторы, длиной свыше 2800 мм, состоят из нескольких корпусных элементов.

Внутрипольные конвекторы с принудительной конвекцией KB3B 260x...x....

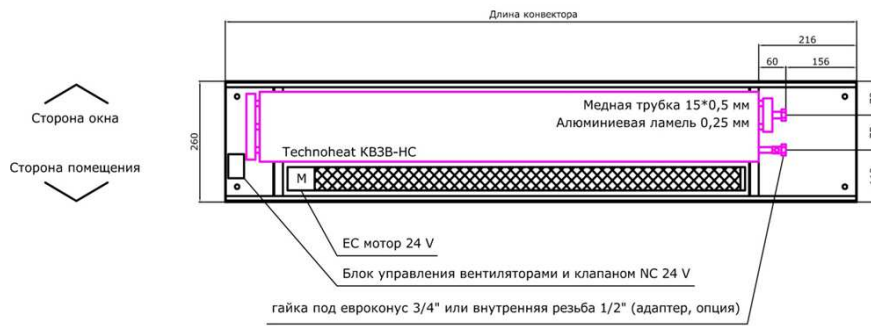

KB3B-NC 260x80x....

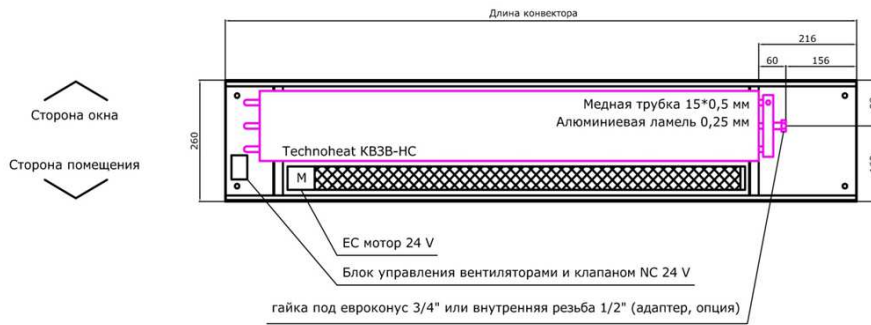

KB3B-NC 260x130x....

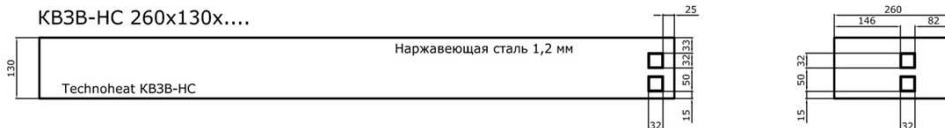

		Ширина конвектора 260мм										
Высота, мм		Монтажная длина, мм										
80		800	1000	1200	1400	1600	1800	2000	2200	2400	2600	2800
Мощность, Вт	95/85/20, Δt 70	1 030	1 600	2 090	2 660	3 160	3 740	4 230	4 810	5 320	5 900	6 400
	90/70/20, Δt 60	670	1 160	1 610	2 110	2 550	3 050	3 480	3 980	4 410	4 920	5 350
	75/65/20, Δt 50	640	1 080	1 430	1 840	2 200	2 610	2 970	3 380	3 730	4 150	4 510
130		800	1000	1200	1400	1600	1800	2000	2200	2400	2600	2800
Мощность, Вт	95/85/20, Δt 70	2 060	3 070	3 900	4 590	5 280	6 630	7 790	8 480	9 180	9 880	10 560
	90/70/20, Δt 60	1 620	2 500	3 230	3 840	4 460	5 610	6 600	7 220	7 840	8 460	9 060
	75/65/20, Δt 50	1 420	2 140	2 740	3 230	3 730	4 690	5 510	6 010	6 510	7 010	7 500

Конвекторы, длиной свыше 2800 мм, состоят из нескольких корпусных элементов.

Внутрипольные конвекторы с принудительной конвекцией КВЗВ 320х...х...

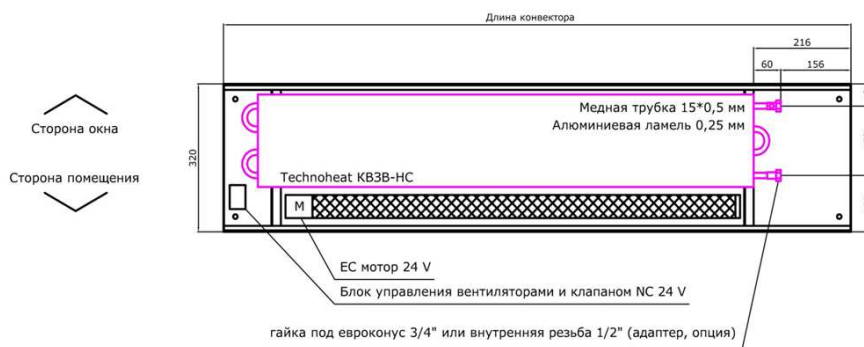

КВЗВ-НС 320х80х....

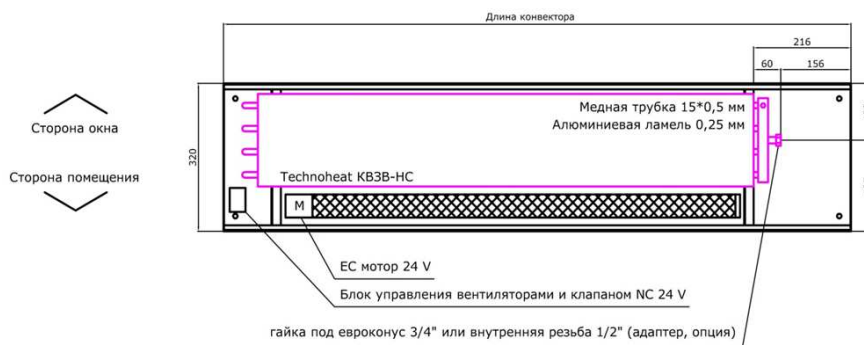
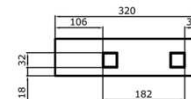
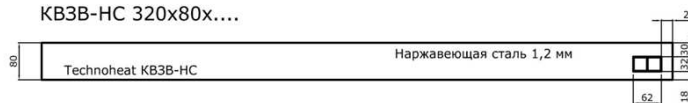

КВЗВ-НС 320х130х....

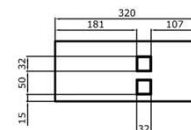

Ширина конвектора 320мм												
Высота, мм	Монтажная длина, мм											
	800	1000	1200	1400	1600	1800	2000	2200	2400	2600	2800	
80												
Мощность, Вт	95/85/20, Δt 70	1 250	1 865	2 480	3 115	3 750	4 375	5 000	5 630	6 260	6 895	7 530
	90/70/20, Δt 60	880	1 500	2 010	2 590	3 120	3 710	4 210	4 800	5 310	5 910	6 430
	75/65/20, Δt 50	840	1 320	1 720	2 200	2 630	3 120	3 520	4 010	4 420	4 920	5 330
130												
Мощность, Вт	95/85/20, Δt 70	2 400	3 465	4 530	5 295	6 060	7 545	9 030	9 805	10 580	11 345	12 110
	90/70/20, Δt 60	1 980	3 020	3 850	4 540	5 230	6 620	7 800	8 500	9 200	9 890	10 570
	75/65/20, Δt 50	1 680	2 520	3 200	3 750	4 290	5 450	6 420	6 980	7 540	8 100	8 640

Конвекторы, длиной свыше 2800 мм, состоят из нескольких корпусных элементов.

Конвекторы внутрипольные КВЗВ-ТХ-НС
Принудительная конвекция, Тепло-Холод.

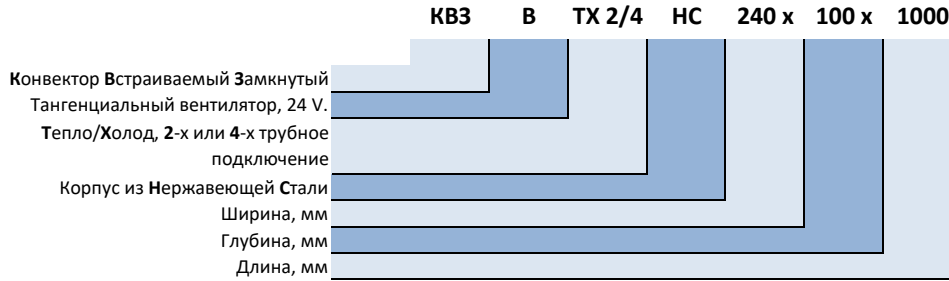

Типоразмеры:

- Глубина: 100, 150 мм.;
- Ширина: 260, 320, 350 мм.;
- Длина: от 800 до 2800 мм., далее корпуса стыкуются;
- Под заказ: длина не ограничена.

Комплект поставки:

- Корпус с декоративной рамкой в цвет решетки;
- Декоративная решетка - алюминий, дерево, мрамор, гранит;
- Тангенциальные вентиляторы с ЕС двигателем, 24 V.
- Набор необходимых комплектующих;
- Паспорт изделия.

Внутрипольные конвекторы с принудительной конвекцией КВЗВ-НС-ТХ 2/4 240x...x...

Размеры КВЗВ-НС-ТХ2 - 240x100x....

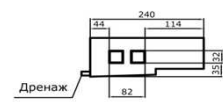
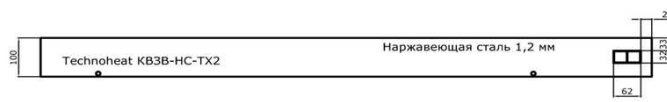

Размеры КВЗВ-НС-ТХ2 - 240x150x....

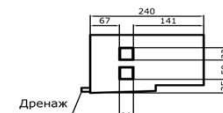
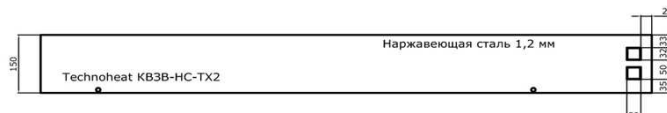
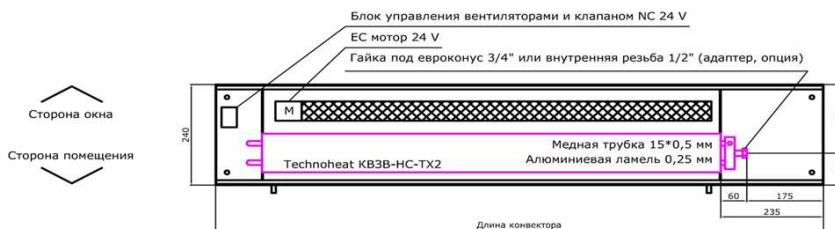

Размеры КВЗВ-НС-ТХ4 - 240x150x....

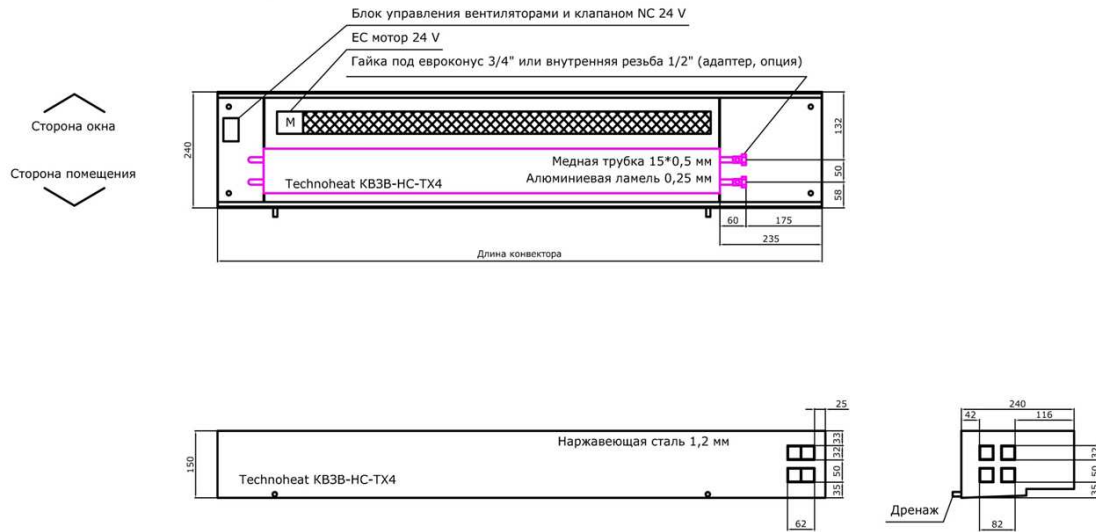

Ширина конвектора 240мм												
Высота, мм		Монтажная длина, мм										
		800	1000	1200	1400	1600	1800	2000	2200	2400	2600	2800
Мощность, Вт	100 / 2	двухтрубное подключение										
	95/85/20, Δt 70	750	1 150	1 550	1 960	2 370	2 780	3 190	3 600	4 010	4 425	4 840
	16/18/27 °C	80	120	150	190	260	340	400	470	540	620	690
	7/12/27 °C	140	200	260	330	390	460	530	920	1 130	1 340	1 520
Мощность, Вт	150 / 2	двухтрубное подключение										
	95/85/20, Δt 70	1 550	2 270	2 990	3 545	4 100	5 045	5 990	6 550	7 110	7 670	8 230
	16/18/27 °C	170	270	380	490	600	770	920	1 030	1 140	1 240	1 350
	7/12/27 °C	340	490	630	1 040	1 330	1 740	2 100	2 360	2 610	2 860	3 110
Мощность, Вт	150 / 4	четырёхтрубное подключение										
	95/85/20, Δt 70	1 010	1 560	2 040	2 460	2 890	3 570	4 170	4 600	5 040	5 470	5 890
	16/18/27 °C	100	140	190	220	340	440	530	600	670	750	830
	7/12/27 °C	150	230	290	360	430	510	940	1 200	1 410	1 610	1 800

Конвекторы, длиной свыше 2800 мм, состоят из нескольких корпусных элементов.

Внутрипольные конвекторы с принудительной конвекцией КВЗВ-НС-ТХ 2/4 340х...х...

Размеры КВЗВ-НС-ТХ2 - 340х100х...

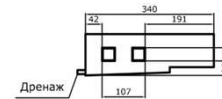
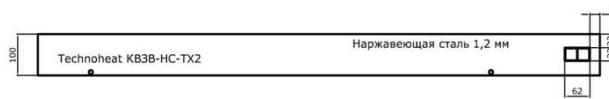
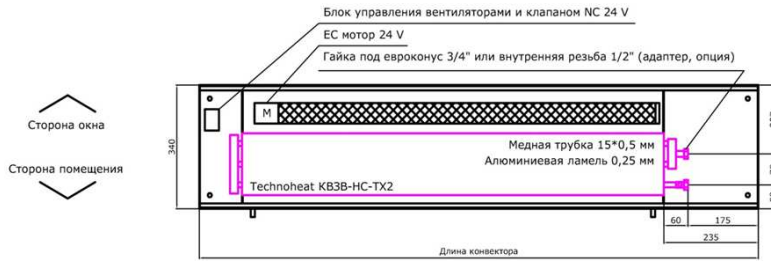

Размеры КВЗВ-НС-ТХ2 - 340х150х...

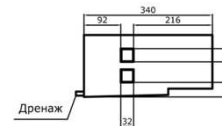
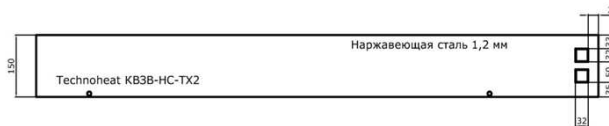
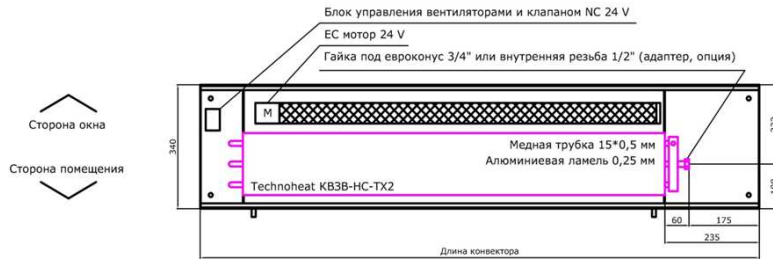

Размеры КВЗВ-НС-ТХ4 - 340х150х...

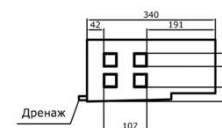
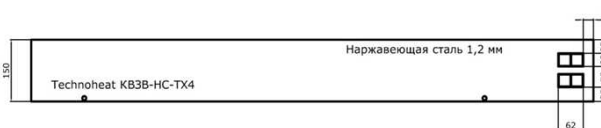
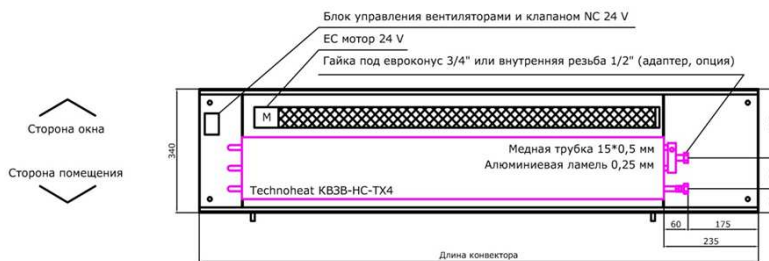

Ширина конвектора 340мм												
Высота, мм		Монтажная длина, мм										
		800	1000	1200	1400	1600	1800	2000	2200	2400	2600	2800
100 / 2		двухтрубное подключение										
Мощность, Вт	95/85/20, Δt 70	1 030	1 600	2 090	2 660	3 160	3 740	4 230	4 810	5 320	5 900	6 400
	16/18/27 °C	120	170	220	330	420	530	620	730	820	930	1 020
	7/12/27 °C	230	330	430	540	830	1 140	1 380	1 640	1 860	2 110	2 330
150 / 2		двухтрубное подключение										
Мощность, Вт	95/85/20, Δt 70	2 060	3 070	3 900	4 590	5 280	6 630	7 790	8 480	9 180	9 880	10 560
	16/18/27 °C	240	430	590	620	860	1 100	1 300	1 440	1 570	1 710	1 840
	7/12/27 °C	530	890	1 330	1 670	1 990	2 540	3 020	3 340	3 660	3 980	4 280
150 / 4		четырёхтрубное подключение										
Мощность, Вт	95/85/20, Δt 70	1 010	1 560	2 040	2 460	2 890	3 570	4 170	4 600	5 040	5 470	5 890
	16/18/27 °C	170	270	380	490	600	770	920	1 030	1 140	1 240	1 350
	7/12/27 °C	340	490	630	1 040	1 330	1 740	2 100	2 360	2 610	2 860	3 110

Конвекторы, длиной свыше 2800 мм, состоят из нескольких корпусных элементов.

Внутрипольные конвекторы с принудительной конвекцией КВЗВ-НС-ТХ 2/4 420х...х...

Размеры КВЗВ-НС-ТХ2 - 420х100х....

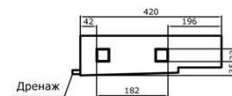
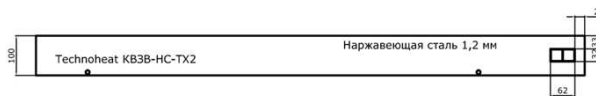
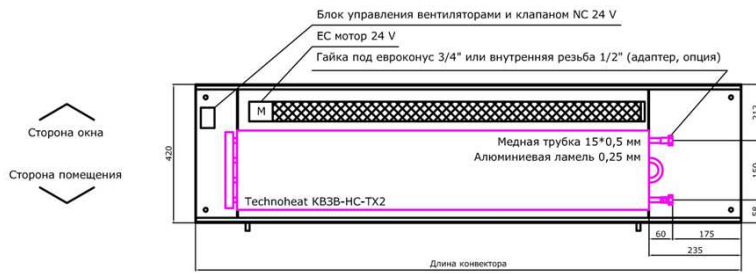

Размеры КВЗВ-НС-ТХ2 - 420х150х....

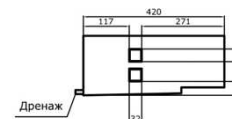
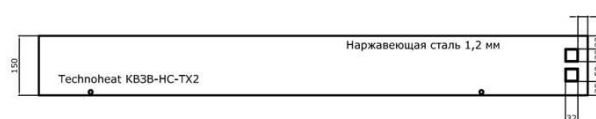
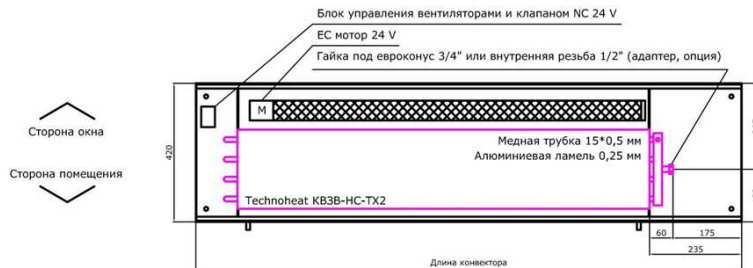

Размеры КВЗВ-НС-ТХ4 - 420х150х....

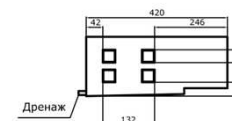
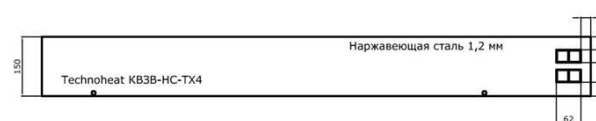
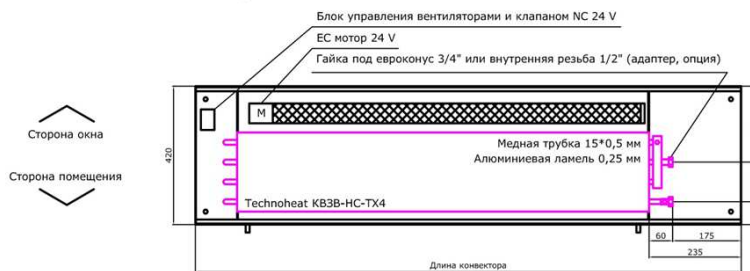

Ширина конвектора 420мм													
Высота, мм		Монтажная длина, мм											
		800	1000	1200	1400	1600	1800	2000	2200	2400	2600	2800	
Мощность, Вт	100 / 2		двухтрубное подключение										
	95/85/20, Δt 70		1 240	1 900	2 480	3 150	3 740	4 430	4 990	5 680	6 260	6 950	7 530
	16/18/27 °C		150	220	310	450	570	700	800	930	1 040	1 170	1 270
	7/12/27 °C		310	460	590	970	1 270	1 580	1 840	2 130	2 390	2 690	2 950
Мощность, Вт	150 / 2		двухтрубное подключение										
	95/85/20, Δt 70		2 400	3 465	4 530	5 295	6 060	7 545	9 030	9 805	10 580	11 345	12 110
	16/18/27 °C		330	560	750	910	1 060	1 340	1 590	1 750	1 900	2 050	2 200
	7/12/27 °C		700	1 270	1 720	2 090	2 460	3 130	3 710	4 070	4 430	4 790	5 150
Мощность, Вт	150 / 4		четырёхтрубное подключение										
	95/85/20, Δt 70		1 010	1 560	2 040	2 460	2 890	3 570	4 170	4 600	5 040	5 470	5 890
	16/18/27 °C		240	430	590	730	860	1 100	1 300	1 440	1 570	1 710	1 840
	7/12/27 °C		530	890	1 330	1 670	1 980	2 540	3 020	3 340	3 660	3 980	4 280

Конвекторы, длиной свыше 2800 мм, состоят из нескольких корпусных элементов.

Конвекторы внутрипольные КВВЗ-НС

Возможность подключения приточной вентиляции с подготовленным воздухом

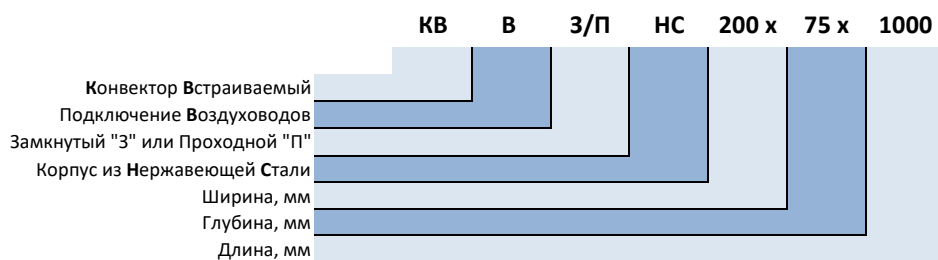

Типоразмеры:

- Глубина: 75 - 190 мм.;
- Ширина: 160 - 420 мм.;
- Длина: от 800 до 3000 мм., далее корпуса стыкуются;
- Под заказ: длина не ограничена.

Комплект поставки:

- Корпус с декоративной рамкой в цвет решетки;
- Декоративная решетка - алюминий, дерево, мрамор, гранит
- Отверстия под воздуховод, снизу или сбоку
количество зависит от расхода воздуха;
- Набор необходимых комплектующих;
- Паспорт изделия.

Внутрипольные конвекторы с донным подключением воздуховодов КВВЗ

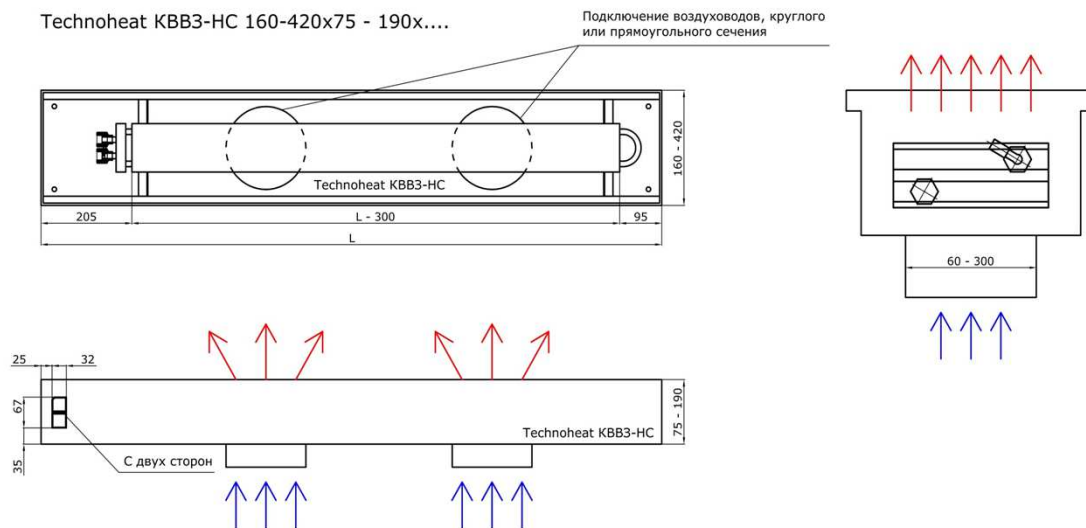

Внутрипольные конвекторы с боковым подключением воздуховодов КВВЗ

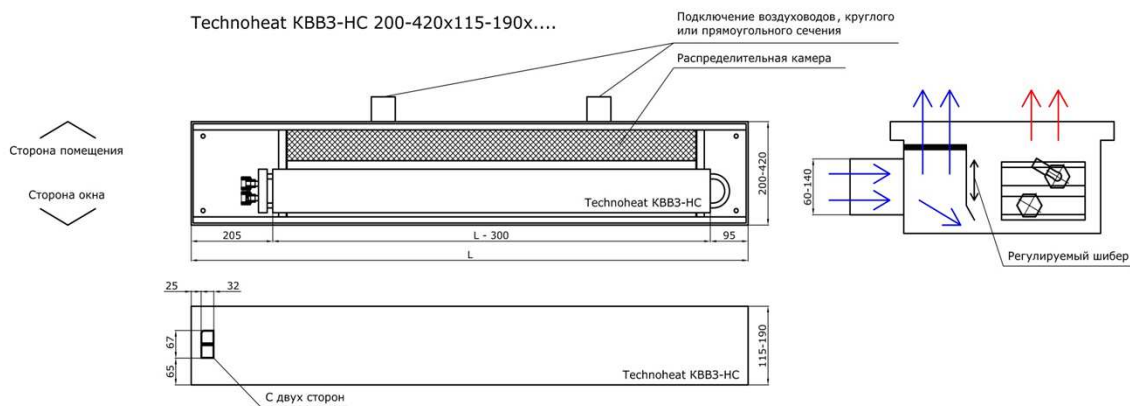

Угловые элементы, 90 и 135 гр. Возможно исполнение любого угла

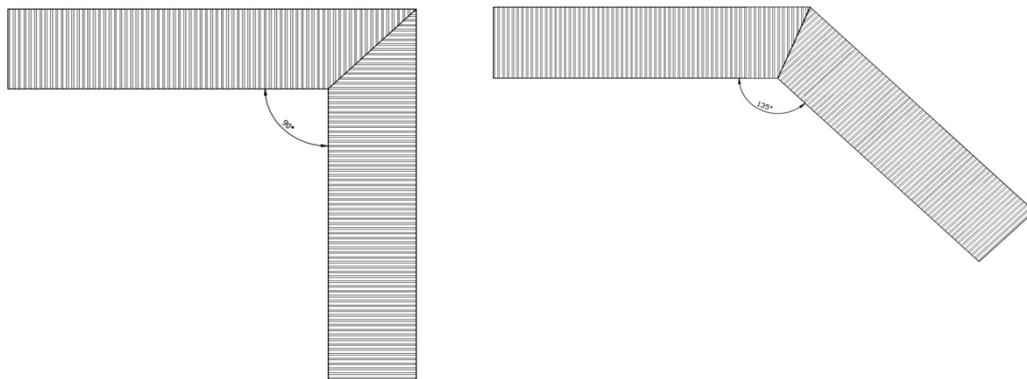

Варианты декоративных решеток

Решетки Рулонные, высота профиля 18 мм



Решетки Продольные, высота профиля 18 мм



Решетки Дуб, высота профиля 18 мм
Любой оттенок достигается при помощи масла



Решетки Камень натуральный, высота 18-20 мм



Решетки Рулонные на резиновой основе, высота профиля 18 мм



Конвекторы напольно-настенные КНП/КНС

Естественная конвекция.

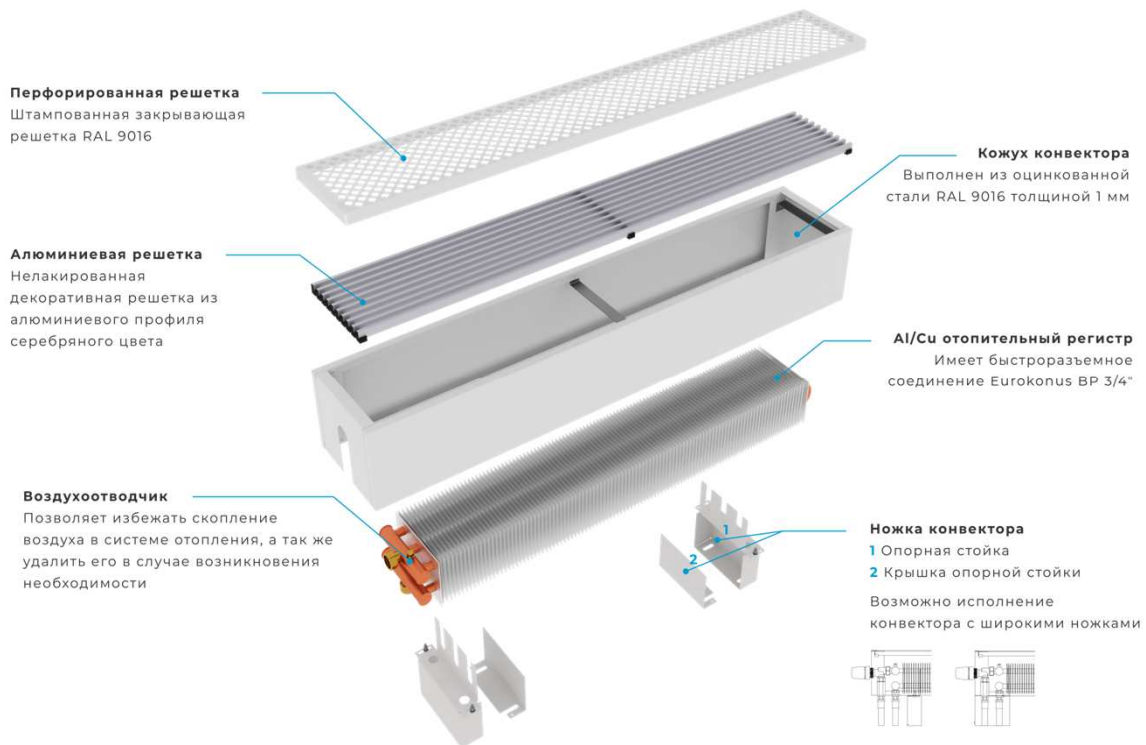

	КНП	600 x	90 x	90 -	Н-	П
Конвектор Напольно-Настенный:						
П - напольное исполнение						
С - настенное исполнение						
Длина, мм						
Высота, мм						
Ширина, мм						
Тип подключения:						
Н - нижнее						
Б - боковое						
Т - нижнее со встроенный термовентилем						
Тип решетки:						
П - перфорация						
А - алюминий						

Эксплуатационные данные:

- Эксплуатируются в системах водяного (сертифицированные гликолевые жидкости);
- Температура теплоносителя: до 120 гр.С;
- Рабочее давление: до 16 атм.;
- Испытательное давление: 24 атм.;
- Для однотрубной и двухтрубной систем отопления;
- Виды присоединений к трубопроводу: нижнее, боковое;
- Размер присоединения: евроконус BP 3/4" или внутр. Резьба 1/2" (опция);
- Тип трубопровода: медь, сталь, металлопластик, пластик;
- Режим эксплуатации: сухие и влажные помещения;
- Тип крепления: напольное или настенное.

Типоразмеры:

- Длина: от 600 до 3500 мм.;
- Высота: 90; 150; 200; 250; 300 мм. (без учета монтажных опор);
- Ширина: 90; 140; 190; 240 мм.;

Теплообменник:

- Медно-Алюминиевый;
- Труба материал медь: Ду 15*0,5;
- Ламели материал: алюминий, толщина 0,25мм;

Короб:

- Оцинкованная окрашенная сталь, толщина листа 1,0 мм, стандартный цвет RAL 9016.

Комплект поставки:

- Конвектор;
- Декоративная решетка - перфорация, алюминий;
- Набор необходимых комплектующих;
- Паспорт изделия.

Напольно-настенные конвекторы КНП/КНС высотой 90 мм

Технические чертежи (все размеры указаны в мм)

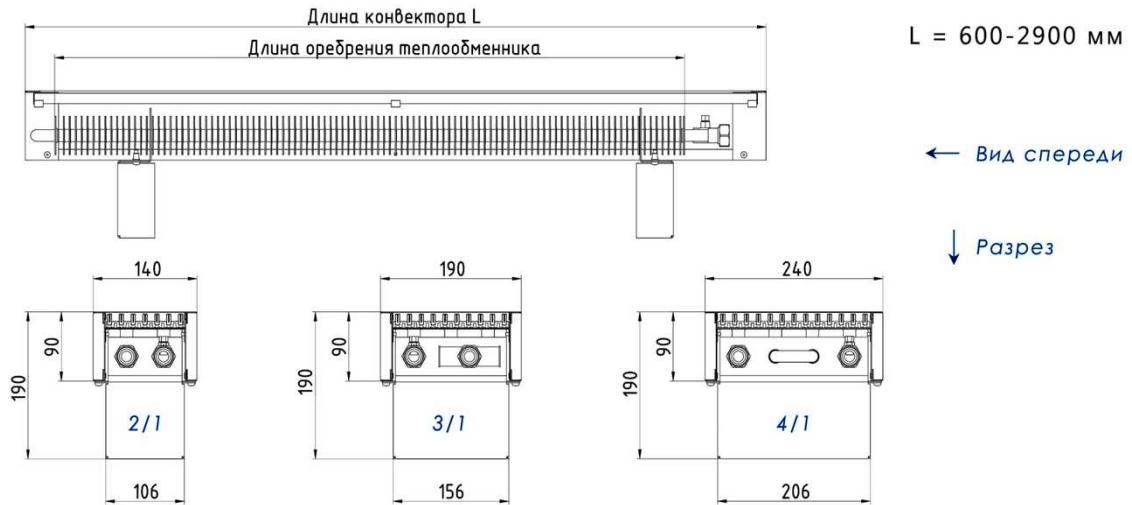

Высота конвекторов 90 мм														
Ширина, мм		Монтажная длина, мм												
		600	800	1000	1200	1400	1600	1800	2000	2200	2400	2600	2800	
Мощность, Вт	140	95/85/20, Δt 70	437	622	811	1000	1189	1376	1565	1754	1941	2127	2309	2480
		90/70/20, Δt 60	355	505	659	812	965	1118	1271	1424	1577	1728	1875	2014
		75/65/20, Δt 50	277	395	515	635	755	874	994	1113	1233	1351	1466	1575
Мощность, Вт	190	95/85/20, Δt 70	612	873	1138	1403	1666	1929	2194	2459	2722	2982	3237	3477
		90/70/20, Δt 60	497	709	924	1139	1353	1567	1782	1997	2210	2422	2629	2824
		75/65/20, Δt 50	389	554	722	891	1058	1225	1393	1561	1728	1894	2055	2208
Мощность, Вт	240	95/85/20, Δt 70	885	1261	1645	2028	2409	2789	3172	3554	3935	4311	4679	5027
		90/70/20, Δt 60	719	1024	1336	1647	1956	2265	2576	2887	3195	3501	3800	4082
		75/65/20, Δt 50	562	801	1044	1287	1530	1771	2014	2257	2498	2737	2971	3192

Схема крепления конвекторов КНП/КНС



Схема крепления к стене

Ширина конвектора	C
90	26
140	66
190	116
240	166



Схема крепления к полу



$L_d = L - 300$

Напольно-настенные конвекторы КНП/КНС высотой 150, 200, 250, 300 мм

Технические чертежи (все размеры указаны в мм)

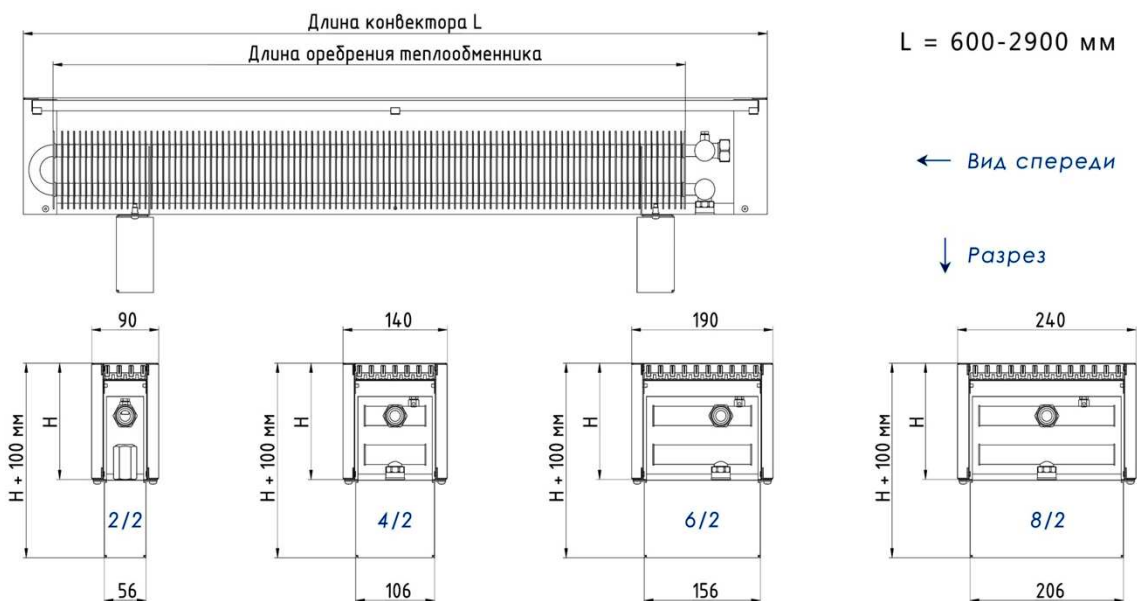

Высота конвекторов 150 мм													
Ширина, мм		Монтажная длина, мм											
		600	800	1000	1200	1400	1600	1800	2000	2200	2400	2600	2800
90													
Мощность, Вт	95/85/20, Δt 70	333	474	618	762	905	1048	1192	1336	1479	1620	1759	1889
	90/70/20, Δt 60	268	382	498	614	730	845	961	1076	1192	1306	1417	1522
	75/65/20, Δt 50	208	296	386	476	565	654	744	834	923	1012	1098	1179
140													
Мощность, Вт	95/85/20, Δt 70	621	886	1155	1423	1691	1958	2227	2495	2762	3027	3285	3529
	90/70/20, Δt 60	501	714	930	1147	1363	1578	1794	2011	2226	2439	2647	2844
	75/65/20, Δt 50	388	553	721	889	1056	1222	1390	1558	1724	1890	2051	2203
190													
Мощность, Вт	95/85/20, Δt 70	913	1302	1698	2093	2486	2879	3274	3669	4061	4450	4830	5188
	90/70/20, Δt 60	736	1049	1368	1687	2004	2320	2638	2956	3273	3586	3892	4181
	75/65/20, Δt 50	570	813	1060	1307	1552	1797	2044	2290	2535	2778	3015	3239
240													
Мощность, Вт	95/85/20, Δt 70	1233	1757	2291	2824	3356	3885	4418	4951	5480	6005	6518	7002
	90/70/20, Δt 60	993	1416	1846	2276	2704	3131	3560	3990	4417	4840	5253	5643
	75/65/20, Δt 50	770	1097	1430	1763	2095	2425	2758	3091	3422	3749	4069	4371

Высота конвекторов 200 мм													
Ширина, мм		Монтажная длина, мм											
		600	800	1000	1200	1400	1600	1800	2000	2200	2400	2600	2800
90													
Мощность, Вт	95/85/20, Δt 70	365	521	679	837	995	1151	1309	1467	1624	1780	1932	2075
	90/70/20, Δt 60	294	418	546	673	799	925	1052	1179	1305	1430	1552	1667
	75/65/20, Δt 50	227	323	421	519	617	714	812	910	1007	1104	1198	1287
140													
Мощность, Вт	95/85/20, Δt 70	693	988	1288	1588	1887	2184	2484	2784	3081	3377	3665	3937
	90/70/20, Δt 60	557	794	1035	1276	1516	1755	1996	2236	2476	2713	2944	3163
	75/65/20, Δt 50	430	613	799	985	1170	1355	1540	1726	1911	2094	2273	2441
190													
Мощность, Вт	95/85/20, Δt 70	1026	1463	1907	2351	2794	3234	3678	4122	4563	5000	5427	5830
	90/70/20, Δt 60	824	1175	1532	1889	2245	2599	2955	3312	3666	4017	4360	4684
	75/65/20, Δt 50	636	907	1183	1458	1733	2006	2281	2556	2830	3101	3365	3615
240													
Мощность, Вт	95/85/20, Δt 70	1422	2027	2643	3258	3871	4482	5096	5711	6322	6928	7519	8077
	90/70/20, Δt 60	1142	1629	2123	2618	3110	3600	4095	4588	5079	5566	6041	6489
	75/65/20, Δt 50	882	1257	1639	2021	2401	2779	3161	3542	3921	4296	4663	5009

Высота конвекторов 250 мм													
Ширина, мм		Монтажная длина, мм											
		600	800	1000	1200	1400	1600	1800	2000	2200	2400	2600	2800
90													
Мощность, Вт	95/85/20, Δt 70	385	549	716	883	1049	1215	1381	1548	1714	1878	2038	2189
	90/70/20, Δt 60	310	441	576	710	843	976	1110	1244	1377	1509	1637	1759
	75/65/20, Δt 50	239	341	444	548	651	753	857	960	1063	1165	1264	1358
140													
Мощность, Вт	95/85/20, Δt 70	738	1053	1372	1692	2010	2327	2646	2966	3283	3597	3905	4194
	90/70/20, Δt 60	593	846	1103	1359	1615	1870	2126	2383	2638	2890	3137	3370
	75/65/20, Δt 50	458	653	851	1049	1247	1443	1641	1839	2036	2231	2421	2601
190													
Мощность, Вт	95/85/20, Δt 70	1160	1654	2157	2659	3159	3657	4159	4661	5159	5653	6136	6591
	90/70/20, Δt 60	932	1329	1733	2136	2538	2938	3341	3744	4145	4542	4930	5296
	75/65/20, Δt 50	720	1026	1337	1649	1959	2268	2579	2890	3200	3506	3805	4088
240													
Мощность, Вт	95/85/20, Δt 70	1580	2253	2937	3621	4302	4980	5664	6347	7026	7699	8356	8976
	90/70/20, Δt 60	1269	1810	2359	2909	3456	4001	4550	5099	5645	6185	6713	7211
	75/65/20, Δt 50	980	1397	1821	2245	2668	3089	3512	3936	4357	4774	5182	5566

Высота конвекторов 300 мм													
Ширина, мм		Монтажная длина, мм											
		600	800	1000	1200	1400	1600	1800	2000	2200	2400	2600	2800
90													
Мощность, Вт	95/85/20, Δt 70	406	578	754	929	1104	1278	1454	1629	1803	1976	2145	2304
	90/70/20, Δt 60	324	462	603	743	883	1022	1162	1303	1442	1580	1715	1842
	75/65/20, Δt 50	249	355	463	571	678	785	892	1000	1107	1213	1317	1414
140													
Мощность, Вт	95/85/20, Δt 70	770	1098	1432	1765	2097	2428	2761	3094	3425	3752	4073	4375
	90/70/20, Δt 60	616	878	1145	1411	1677	1941	2208	2474	2739	3001	3257	3499
	75/65/20, Δt 50	473	674	879	1083	1287	1490	1695	1899	2102	2304	2500	2686
190													
Мощность, Вт	95/85/20, Δt 70	1215	1733	2259	2785	3309	3831	4357	4882	5405	5922	6428	6905
	90/70/20, Δt 60	972	1386	1807	2227	2646	3064	3484	3904	4322	4736	5140	5522
	75/65/20, Δt 50	746	1064	1387	1710	2032	2352	2675	2997	3318	3636	3946	4239
240													
Мощность, Вт	95/85/20, Δt 70	1642	2340	3051	3762	4469	5174	5885	6594	7300	7999	8682	9326
	90/70/20, Δt 60	1313	1872	2440	3008	3574	4138	4706	5274	5838	6397	6943	7458
	75/65/20, Δt 50	1008	1437	1873	2309	2744	3177	3613	4048	4481	4911	5330	5726

Решетка

В стандартный комплект поставки входит нелакированная решетка из алюминиевого профиля серебряного цвета. Возможно изготовление штампованной закрывающей решетки RAL 9016.

Алюминий



Перфорация



Ноги

Конвекторы с широкими ножками. Конструкция такого крепежа позволяет замаскировать узел нижнего подключения и сделать его совершенно незаметным для окружающих.

Монтаж возможен только с термовентилем Danfoss UK.



Схема подключения напольно-настенных конвекторов КНП/КНС высотой 90 мм



Подключение снизу

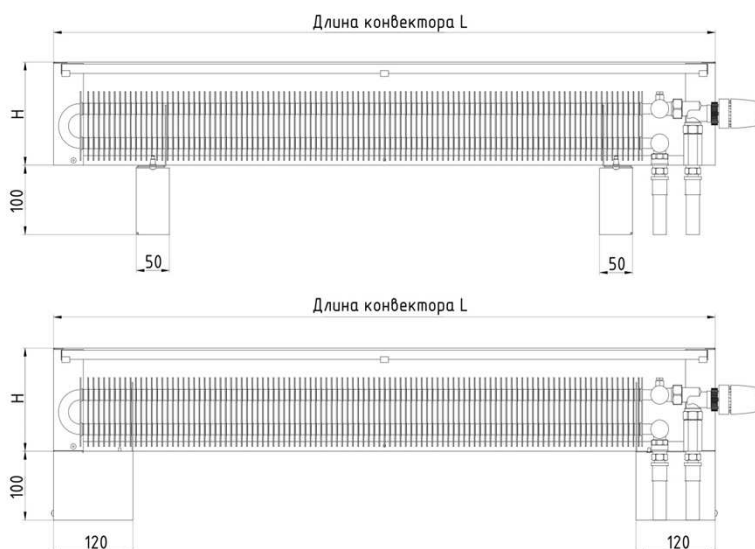
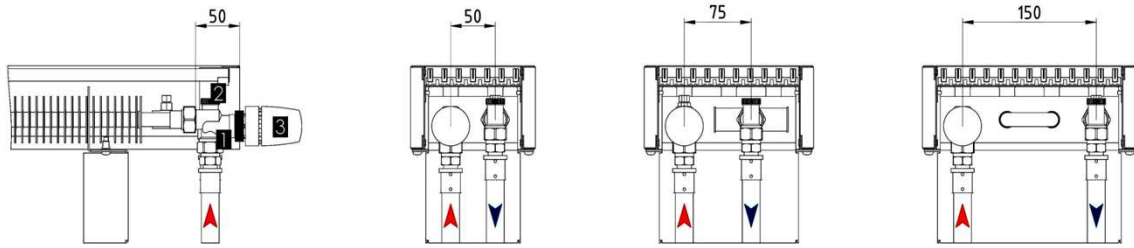
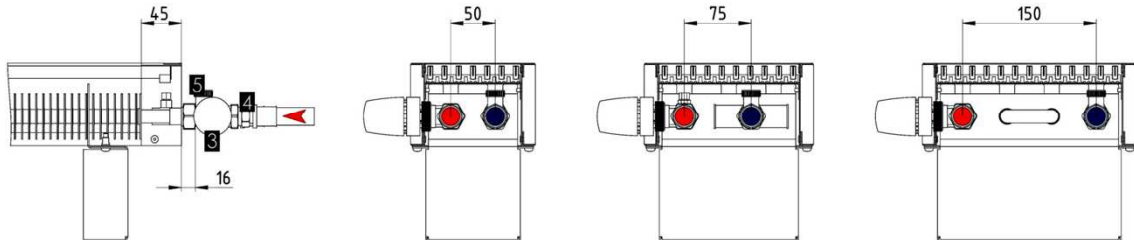

Подключение сбоку

1. Термостатический вентиль осевой G1/2''
2. Запорный вентиль угловой G1/2''
3. Термостатическая головка
4. Термостатический вентиль прямой G1/2''
5. Запорный вентиль прямой G1/2''

Схема подключения напольно-настенных конвекторов КНП/КНС высотой 150, 200, 250, 300 мм

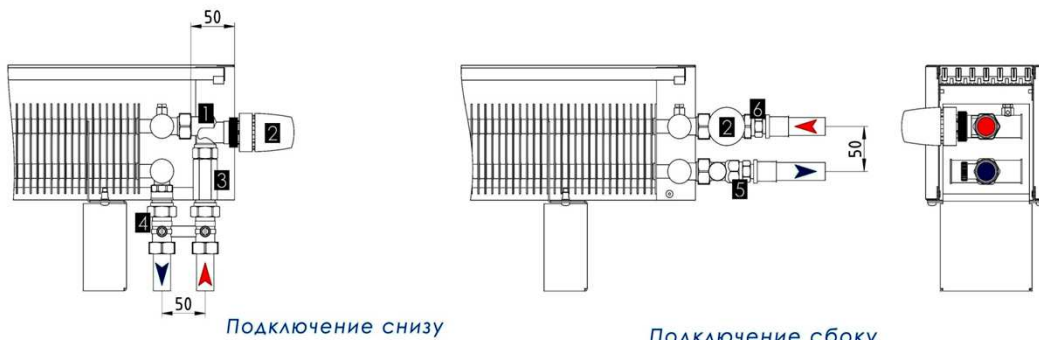

Подключение снизу

Подключение сбоку

1. Термостатический вентиль осевой G1/2''
2. Термостатическая головка
3. Удлинитель НВ G1/2''
4. Узел подключения прямой G1/2'' с нипелем G1/2''x G3/4''
5. Запорный вентиль прямой G1/2''
6. Термостатический вентиль прямой G1/2''

Конвекторы настенные КНС-2

Естественная конвекция.

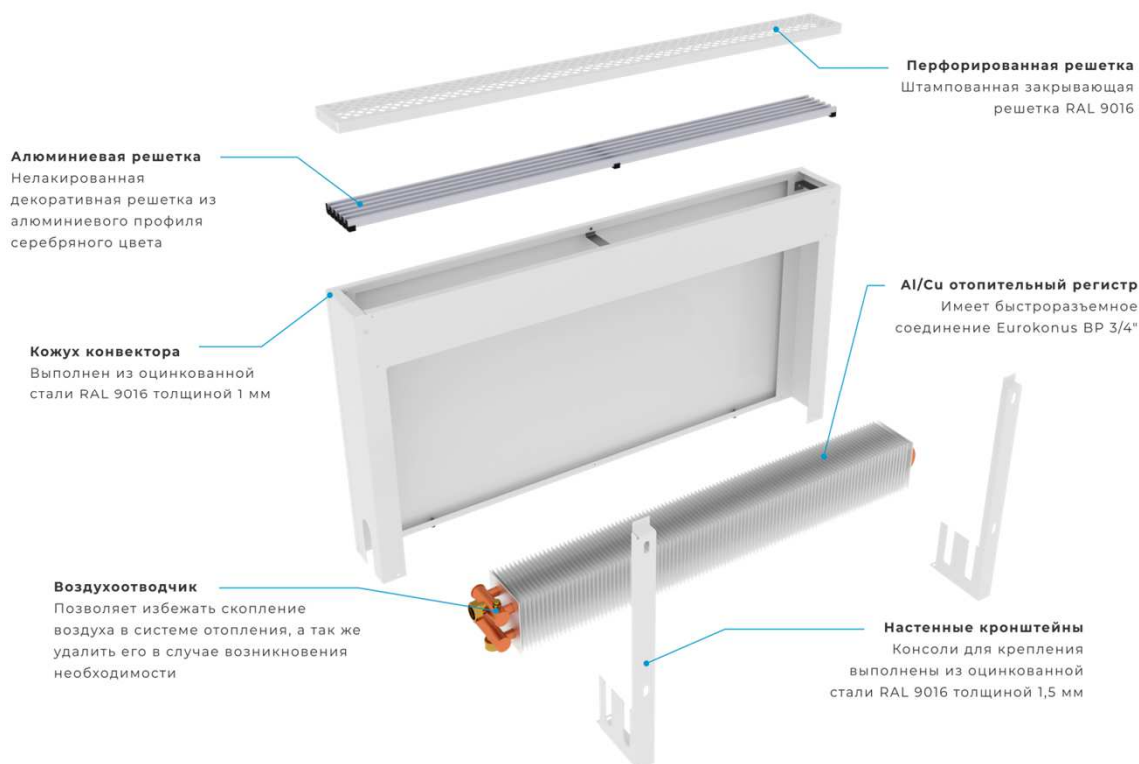

	КНС-2	600 x	500 x	70 -	Н-	П
Конвектор Настенный:						
Длина, мм						
Высота, мм						
Ширина, мм						
Тип подключения:						
Н - нижнее						
Б - боковое						
Т - нижнее со встроенный термовентилем						
Тип решетки:						
П - перфорация						
А - алюминий						

Эксплуатационные данные:

- Эксплуатируются в системах водяного (сертифицированные гликолевые жидкости);
- Температура теплоносителя: до 120 гр.С;
- Рабочее давление: до 16 атм.;
- Испытательное давление: 24 атм.;
- Для однотрубной и двухтрубной систем отопления;
- Виды присоединений к трубопроводу: нижнее, боковое;
- Размер присоединения: евроконус BP 3/4" или внутр.

Резьба 1/2" (опция);

- Тип трубопровода: медь, сталь, металлопластик, пластик;
- Режим эксплуатации: сухие и влажные помещения;
- Тип крепления: настенное.

Типоразмеры:

- Длина: от 400 до 2900 мм.;
- Высота: 300, 400, 500, 600 мм.;
- Ширина: 70, 120, 170, 220 мм.;

Теплообменник:

- Медно-Алюминиевый;
- Труба материал медь: Ду 15*0,5;
- Ламели материал: алюминий, толщина 0,25 мм;

Короб:

- Оцинкованная окрашенная сталь, толщина листа 1,0 мм, стандартный цвет RAL 9016.

Комплект поставки:

- Конвектор;
- Декоративная решетка - перфорация, алюминий;
- Набор необходимых комплектующих;
- Паспорт изделия.

Настенные конвекторы КНС-2 высотой 300, 400, 500, 600 мм.

Технические чертежи (все размеры указаны в мм)

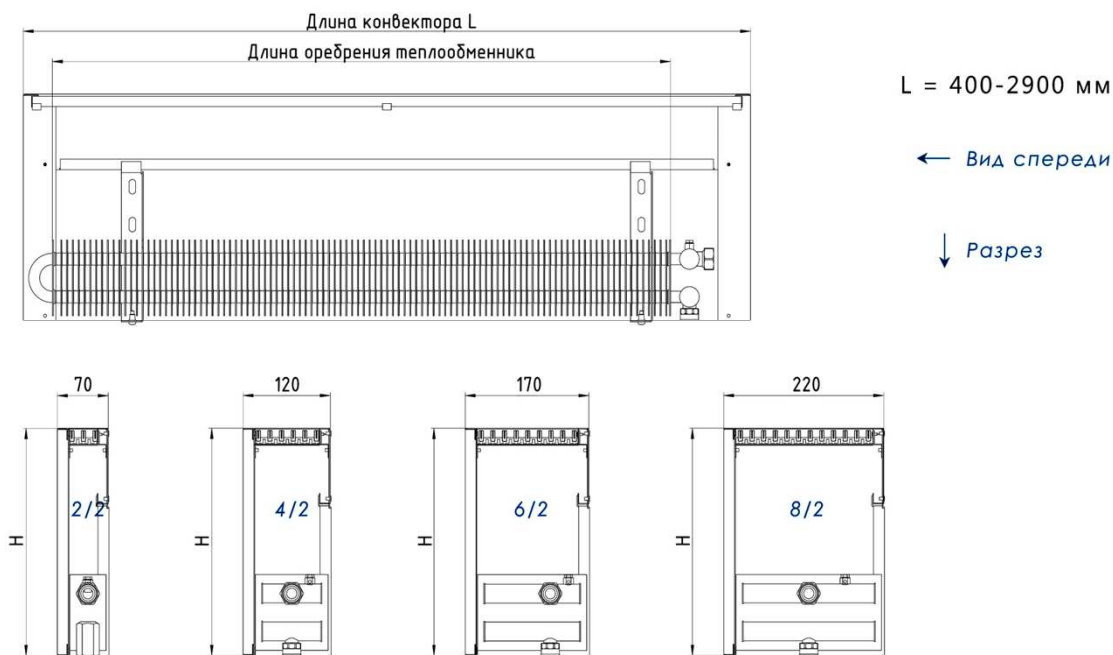

Высота конвекторов 300 мм													
Ширина, мм		Монтажная длина, мм											
		600	800	1000	1200	1400	1600	1800	2000	2200	2400	2600	2800
70													
Мощность, Вт	95/85/20, Δt 70	505	676	851	1027	1201	1375	1551	1726	1900	2073	2241	2399
	90/70/20, Δt 60	421	564	711	857	1003	1148	1295	1441	1586	1731	1871	2003
	75/65/20, Δt 50	340	456	574	693	810	928	1046	1164	1282	1398	1512	1619
120													
Мощность, Вт	95/85/20, Δt 70	958	1284	1617	1950	2281	2612	2945	3278	3608	3936	4256	4557
	90/70/20, Δt 60	778	1043	1313	1583	1853	2121	2391	2662	2930	3196	3456	3701
	75/65/20, Δt 50	609	815	1027	1238	1448	1658	1870	2081	2291	2499	2702	2893
170													
Мощность, Вт	95/85/20, Δt 70	1513	2026	2552	3077	3600	4122	4647	5173	5695	6212	6716	7191
	90/70/20, Δt 60	1228	1645	2072	2499	2924	3347	3774	4201	4625	5045	5455	5840
	75/65/20, Δt 50	960	1286	1620	1954	2286	2617	2951	3284	3616	3944	4264	4566
220													
Мощность, Вт	95/85/20, Δt 70	2043	2737	3446	4156	4863	5567	6277	6986	7691	8390	9072	9713
	90/70/20, Δt 60	1659	2222	2799	3375	3949	4521	5098	5674	6246	6814	7367	7888
	75/65/20, Δt 50	1297	1738	2188	2639	3088	3535	3985	4436	4884	5327	5760	6167

Высота конвекторов 400 мм													
Ширина, мм		Монтажная длина, мм											
		600	800	1000	1200	1400	1600	1800	2000	2200	2400	2600	2800
70													
Мощность, Вт	95/85/20, Δt 70	556	745	939	1132	1325	1516	1710	1903	2095	2285	2471	2646
	90/70/20, Δt 60	452	605	762	919	1076	1231	1388	1545	1701	1856	2007	2149
	75/65/20, Δt 50	353	473	596	719	841	963	1086	1208	1330	1451	1569	1680
120													
Мощность, Вт	95/85/20, Δt 70	1056	1414	1781	2147	2513	2876	3243	3610	3974	4335	4687	5019
	90/70/20, Δt 60	848	1136	1431	1725	2019	2311	2606	2900	3193	3483	3766	4032
	75/65/20, Δt 50	655	877	1104	1332	1558	1784	2011	2239	2465	2688	2907	3112
170													
Мощность, Вт	95/85/20, Δt 70	1563	2094	2637	3180	3721	4259	4802	5345	5885	6419	6941	7432
	90/70/20, Δt 60	1256	1682	2118	2555	2989	3422	3858	4294	4728	5157	5576	5971
	75/65/20, Δt 50	969	1298	1635	1972	2307	2641	2978	3315	3649	3981	4304	4609
220													
Мощность, Вт	95/85/20, Δt 70	2166	2901	3653	4406	5155	5902	6654	7406	8154	8894	9617	10297
	90/70/20, Δt 60	1740	2331	2935	3540	4142	4741	5346	5950	6551	7145	7726	8273
	75/65/20, Δt 50	1343	1799	2266	2732	3197	3660	4126	4593	5056	5516	5964	6386

Высота конвекторов 500 мм													
Ширина, мм		Монтажная длина, мм											
		600	800	1000	1200	1400	1600	1800	2000	2200	2400	2600	2800
70													
Мощность, Вт	95/85/20, Δt 70	605	811	1021	1231	1440	1649	1859	2069	2278	2485	2687	2877
	90/70/20, Δt 60	488	653	823	992	1161	1329	1498	1668	1836	2003	2165	2318
	75/65/20, Δt 50	378	506	637	769	899	1029	1161	1292	1422	1551	1678	1796
120													
Мощность, Вт	95/85/20, Δt 70	1148	1538	1936	2335	2732	3128	3527	3925	4321	4714	5097	5457
	90/70/20, Δt 60	922	1235	1556	1876	2195	2513	2833	3154	3472	3787	4095	4384
	75/65/20, Δt 50	712	953	1201	1448	1694	1940	2187	2434	2680	2923	3161	3384
170													
Мощность, Вт	95/85/20, Δt 70	1700	2277	2867	3458	4046	4632	5222	5813	6399	6980	7547	8081
	90/70/20, Δt 60	1366	1829	2304	2778	3250	3721	4196	4670	5141	5608	6064	6493
	75/65/20, Δt 50	1054	1412	1778	2144	2509	2872	3239	3605	3968	4329	4681	5012
220													
Мощность, Вт	95/85/20, Δt 70	2355	3155	3973	4791	5606	6417	7236	8054	8866	9671	10457	11197
	90/70/20, Δt 60	1892	2534	3192	3849	4504	5156	5813	6470	7123	7770	8402	8996
	75/65/20, Δt 50	1461	1956	2464	2971	3476	3980	4487	4995	5498	5998	6485	6944

Высота конвекторов 600 мм													
Ширина, мм		Монтажная длина, мм											
		600	800	1000	1200	1400	1600	1800	2000	2200	2400	2600	2800
70													
Мощность, Вт	95/85/20, Δt 70	654	876	1103	1330	1556	1781	2009	2236	2461	2685	2903	3108
	90/70/20, Δt 60	527	706	889	1072	1254	1436	1619	1802	1983	2164	2339	2505
	75/65/20, Δt 50	408	547	689	830	972	1112	1254	1396	1537	1676	1812	1941
120													
Мощность, Вт	95/85/20, Δt 70	1240	1661	2092	2523	2952	3379	3810	4241	4669	5093	5507	5896
	90/70/20, Δt 60	992	1328	1673	2017	2361	2702	3047	3391	3734	4073	4404	4715
	75/65/20, Δt 50	761	1020	1284	1549	1812	2075	2339	2604	2866	3127	3381	3620
170													
Мощность, Вт	95/85/20, Δt 70	1836	2460	3098	3736	4371	5004	5642	6280	6914	7541	8154	8731
	90/70/20, Δt 60	1469	1967	2477	2987	3496	4002	4512	5022	5529	6031	6521	6982
	75/65/20, Δt 50	1127	1510	1902	2293	2683	3072	3464	3855	4244	4630	5006	5360
220													
Мощность, Вт	95/85/20, Δt 70	2544	3408	4292	5176	6056	6933	7817	8701	9579	10449	11298	12097
	90/70/20, Δt 60	2035	2725	3432	4139	4843	5545	6252	6958	7660	8356	9035	9674
	75/65/20, Δt 50	1562	2092	2635	3178	3718	4257	4799	5342	5881	6415	6936	7427

Решетка

В стандартный комплект поставки входит нелакированная решетка из алюминиевого профиля серебряного цвета. Возможно изготовление штампованной закрывающей решетки RAL 9016.

Алюминий



Перфорация



Схема подключения настенных конвекторов КНС-2

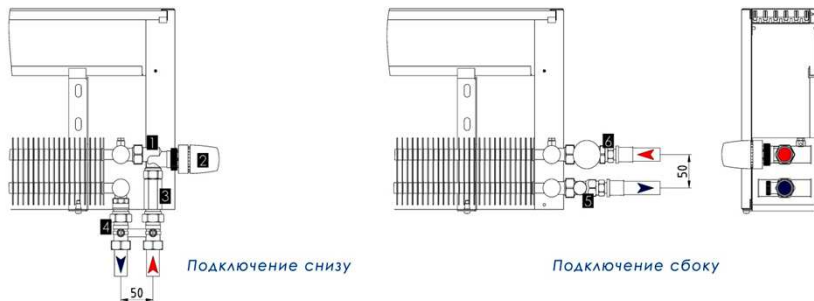

1. Термостатический вентиль осевой G1/2''
2. Термостатическая головка
3. Удлинитель НВ G1/2''
4. Узел подключения прямой G1/2'' с нипелем G1/2''x G3/4''
5. Запорный вентиль прямой G1/2''
6. Термостатический вентиль прямой G1/2''

Схема крепления конвекторов КНС-2

Длину отопительного прибора следует определять теплотехническим расчетом и принимать не менее 50% ширины светового проема.

Полная инструкция с указаниями по монтажу представлена в паспорте изделия.

Общие рекомендации

Настенные отопительные приборы рекомендуется устанавливать на расстоянии 10 см над уровнем чистового пола.

Пример расчета расстояния между консолями и их габаритные размеры представлены на чертеже ниже.

Материал кронштейнов

Оцинкованная сталь толщиной 1,5 мм. Окрашены порошковой окраской в цвет корпуса.

Конвекторы *Th КНС-2* длиной 40 см - 190 см укомплектованы двумя настенными креплениями, длиной от 200 см - тремя.



H	A	B	C
300	142,5	40	117,5
400		140	
500		240	
600		340	

$$Ld = L - 300$$

A (2:1)

